

S H E L V I N G f o r L I F E ®

Ömürlük Raflar derken oldukça ciddiyiz. Tüm Camshelving® depolama sistemleri en zor durumlara ve en sert şartlara dayanmak için tasarlanmıştır. Paslanmaya ve aşınmaya karşı sunduğumuz ömür boyu garanti ile, sadece Cambro size Ömürlük Raflar sunar.



Yiyeceklerin güvenli bir şekilde ele alınmasını temin eden Cambro depolama ve taşıma ürünleri.



BİLEŞENLER
NSF International'ın hijyen ve temizlenebilirlik ölçütlerine uygun ürünler.



HACCP ilkelerine uyulmasına yardım eden ürünler.



Technischer Überwachungs-Verein tarafından onaylanmış ürünleri tescil eder. (Teknik Denetleme Birliği)



Yiyecek ürünleri için uygundur



Bulaşık Makinesinde Yıkabilir



Kadmiyum içermeyen ürünler



Geri dönüşebilir polipropilen



Küf, mantar ve bakteri büyümesini engellemek üzere raf plakalarına kalıcı olarak kalıplanan antimikrobiyal koruma.

Camshelving, aşağıdaki ABD Patentleri kapsamındadır:

D498,664 S, D508,646 S, D512,867 S, D623,929 S, D624,764 S, D648,582 S, D630,935 S, D648,159 S, D651,433 S, D648,160 S, D697,391 S, D727,715 S, D728,347 S, D728,348 S, D707,994 S, D739,989 S, D663,912 S, D736,488 S, D739,989 S, D760,519 S, D841, 273 S, D828, 145 S, D827, 421 S US 6,981,454B2

CAMSHELVING®

SHELVING for LIFE™

TÜM CAMSHELVING SERİSİNİN KİLİT ÖZELLİKLERİ



Paslanmaz ve Korozyona Uğramaz

Paslanmaya ve aşınmaya karşı ömür boyu garantilidir. Tüm Camshelving ürünleri güçlü kimyasallara ve tuzlu suya karşı dayanıklıdır.

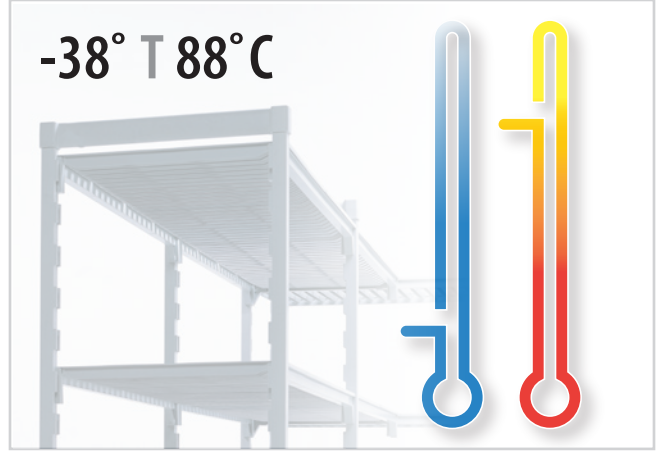

Birden Fazla Ortamda Kullanılabilir

Camshelving en zor depolama koşullarına ve sıcaklıklarına karşı dayanıklı olarak tasarlanmıştır.

- Soğutucular
- Dondurucular
- Kuru Gıda Depolama
- Kullanım

Maksimum Alan Kullanımı

Bileşenler, dar alanlarda bile depolama alanını azamiye yükseltecek şekilde düşünülmüş olarak tasarlanmıştır.

Başlangıç Ünitesi

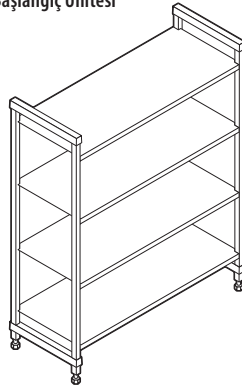

Başlangıç Ünitesi + Ek Ünite

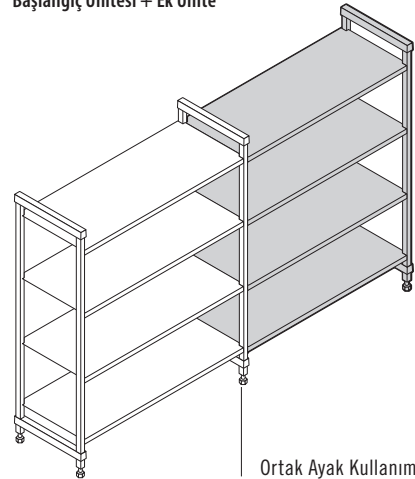

Ortak Ayak Kullanımı

PREMIUM series

ELEMENTS series

BASICS PLUS series

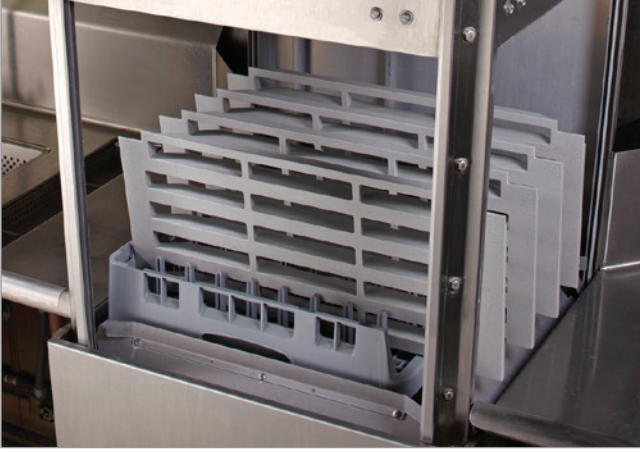

Temizlemesi Kolay

Camshelving kolayca silinerek temizlenebilir ya da raf plakaları bulaşık makinasında yıkanabilir. Camguard® antimikrobik raf plakaları zararlı bakteri ve mikropların büyümesini engeller.



Kolayca Birleştirilebilir & Ayarlanabilir

Kurulumu hızlandırmak için üniteler önceden montajlanmış çerçeveler halinde gelir. Her raf kolayca ve müstakil olarak ayarlanabilir.

Köşe Ünitesi Başlama Ünitesi + Ek ünite

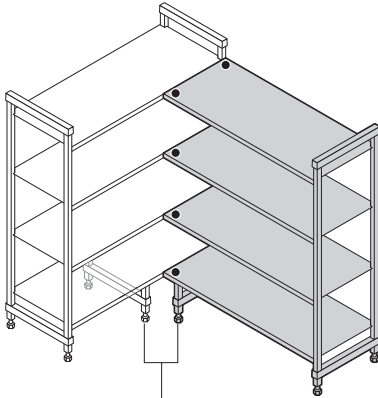

Taban Rafı Takoz Ayağı

U Şeklinde Ünite İki adet Başlama Ünitesi + Ara Rafları

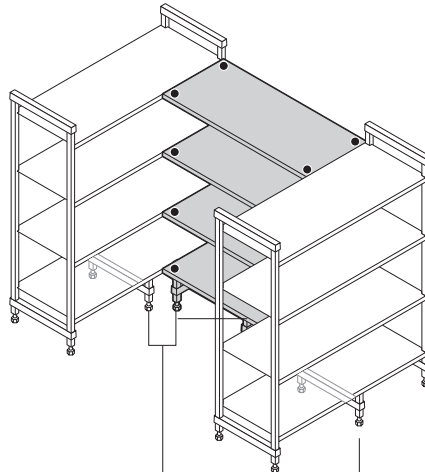

T-Şeklinde ÜniteBaşlangıç Ünitesi + Ek Ünite

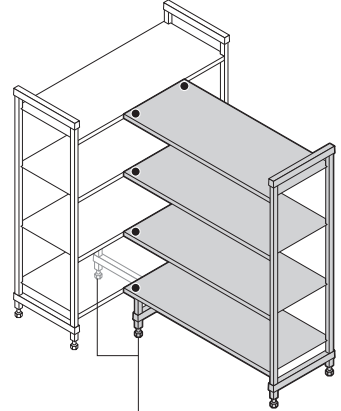

Kullanılmayan yerleri, köşe konektörleri kullanarak sürekli, ●
kolay erişimli depolama alanlarına dönüştürün.
Köşe bağlayıcıları sadece 680 – 1280 mm uzunluğundaki raflar için kullanılabilir.

CAMSHELVING® SERIES MÜŞTERİ KILAVUZU

Camshelving raf plakaları, direkler ve traversler için paslanma ve aşınmaya karşı ömür boyu garanti sunmaktadır.



	PREMIUM series	ELEMENTS series	BASICS PLUS series
Raf Derinlikleri	300, 400, 500, 600 mm	360, 460, 540, 610 mm	360, 460, 540, 610 mm
Raf Uzunlukları	680, 780, 880, 980, 1080, 1180, 1280, 1380, 1480, 1580, 1680, 1780 mm	610, 765, 915, 1070, 1220, 1375, 1525, 1830 mm	765, 915, 1070, 1220, 1375, 1525mm
Direk Yüksekliği	Sabit: 1700, 1800, 2140 mm Hareketli: 1790 mm (tekerlekler dahil)	Sabit: 765, 915, 1070, 1220 mm Hareketli: 1778, 1980 mm (tekerlekler dahil)	Sabit: 1630, 1830, 2140 mm
Ağırlık Taşıma Kapasitesi (Premium 680 - 1280 mm uzunluğa göre) (Elements 610 - 1220 mm uzunluğa göre) (Basics Plus 765 - 1220 mm uzunluğa göre)	Sabit Ünite: Raf başına 200 kg, ünite başına 800 kg. Hareketli Ünite: Ünite başına 340 kg. Köşe Ünitesi: Raf başına 180 kg, ünite başına 810 kg.	Sabit Ünite: Raf başına 365 kg, ünite başına 910 kg. Hareketli Ünite: Ünite başına 340 kg. Köşe Ünitesi: Raf başına 185 kg, ünite başına 820 kg.	Sabit Ünite: Raf başına 190 kg, ünite başına 800 kg. Köşe Ünitesi: Raf başına 130 kg, ünite başına 590 kg.
Raf Plakaları	Elements Serisi ile uyumlu. Camguard® antimikrobiyal koruma içerir.	Premium Serisi ile uyumlu. Camguard® antimikrobiyal koruma içerir.	Premium ve Elements Serisi ile uyumlu değil.
Hareketli Mobil Ünite	Hareketli Mobil Ünite ve Yüksek Yoğunluklu Depolama Sistemi mevcuttur.	Hareketli Mobil Ünite mevcut	Mevcut değil.
Montaj	Kalıplanmış kırlangıç kuyrukları sayesinde çok hızlı ve kolay kurulum.	Kolay kurulum. Ayrı gelen kırlangıç kuyruklarının direklere yapıştırılması gerekir.	Kolay kurulum. Ayrı gelen kırlangıç kuyruklarının direklere yapıştırılması gerekir.
AKSESUARLAR			
Alt Raf Taşıyıcı Stand	✓	✓	✓
Raf Korkulukları	✓	✓	✓
Dikey Kurutma ve Depolama Ünitesi (Tepsi / Kesme Tahtası / Kapaklar)	✓	✓	✓
Kubbe Kurutma ve Depolama Beşiği	✓	✓	✓
Açılı Kurutma ve Depolama Beşiği	✓	✓	✓
Ultimate #10 Kuru Kuru Rafı	✓	✓	
Raf Bölücü Panel	✓	✓	✓
Raf Bölme Çubuğu (Yiyecek Kapları veya Yiyecek Kutuları için)	✓	✓	
Tek Rafli Güvenlik Kafesi	✓	✓	✓
Tam Çevrili Güvenlik Kafesi	✓	✓	✓
Tam Çevrili Güvenlik Kafesi	✓		

ÜCRETSİZ CAMSHELVING® TASARIM HİZMETİ



Mükemmel bir raf düzenlemesi için hesaplamalarınızda tahminle yetinmeyin. Uzman raf danışmanlarımız alanınızı en verimli şekilde kullanarak en fazla depolama yapabileceğiniz opsiyonları sizin için ücretsiz olarak tasarlar.

Hizmet dahilinde bulunanlar:

- 2 Boyutlu Yerleşim Planı
- 3 Boyutlu Yerleşim Planı
- Odaya/alana göre maddeler halinde ürün listesi
- 48 mesai saati içerisinde tamamlanır

Çok Basit! Başlamak İçin Lütfen Aşağıdaki Bilgileri Veriniz:

- Projenin Adı
- Depolama Odasının Türü (dondurucu / soğutucu)
- Oda(lar)ın Boyutları (U x G x Y)
- Kapı Boşluğu / Giriş Boşluğu Yer ve Boyutları
- Engeller (kondansatör / borular)
- Ek Tercihler / Gereklilikler

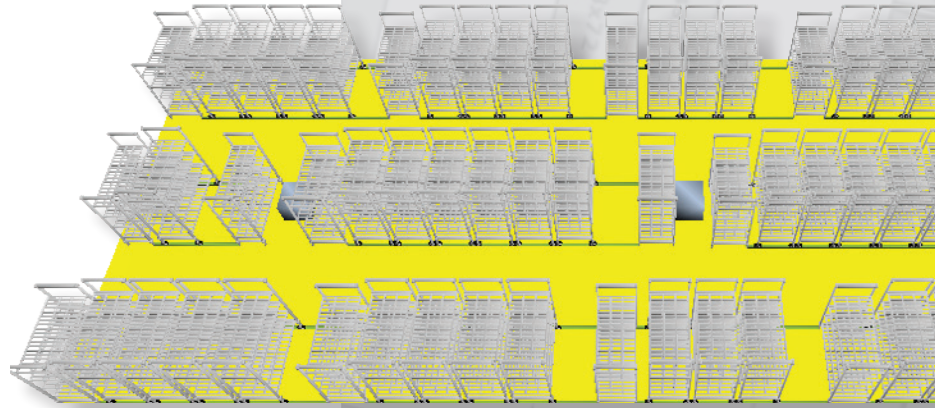
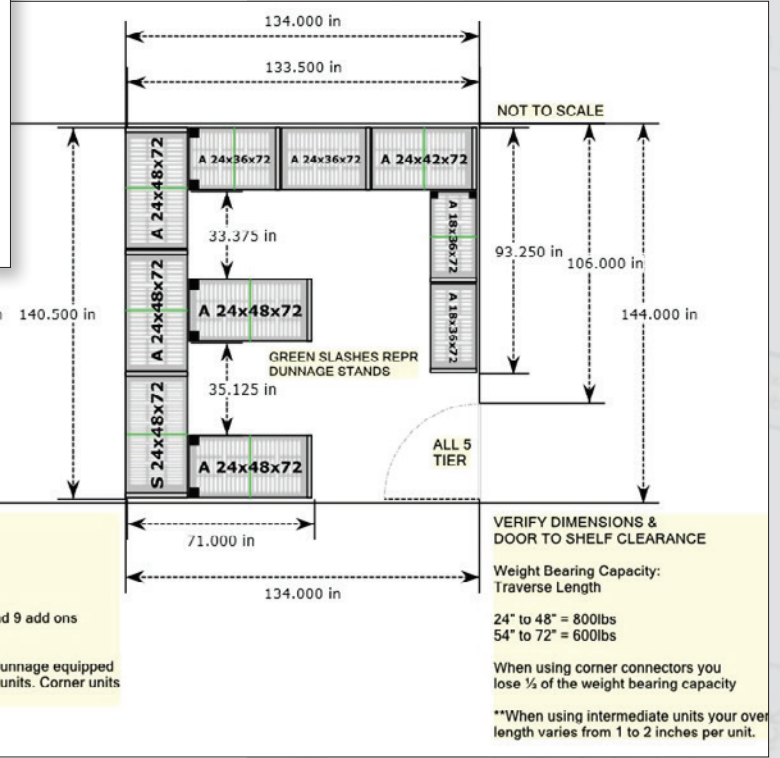

Ücretsiz 3 Boyutlu Raf
Düzenlemesi Talep Edin

CAMSHELVING® SERİSİ TOPLAM UZUNLUKLARI – HIZLI BAŞVURU KILAVUZU

Düz Ünite: Başlangıç Ünitesi + Paylaşılan Ayaklı Ek Ünite

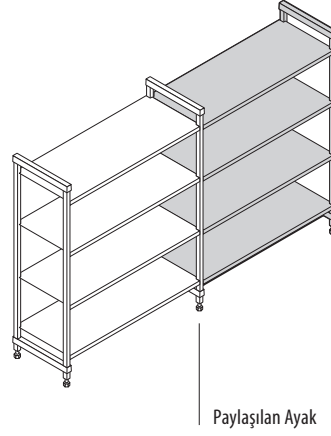
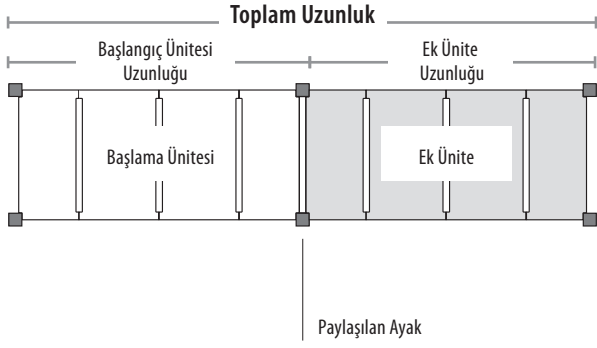

Köşe Ünitesi: Başlangıç Ünitesi + Köşe Konektörlü Ek Ünite

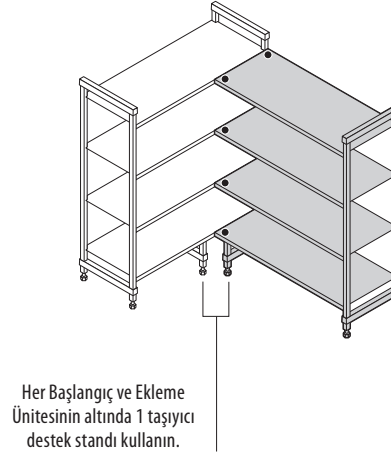
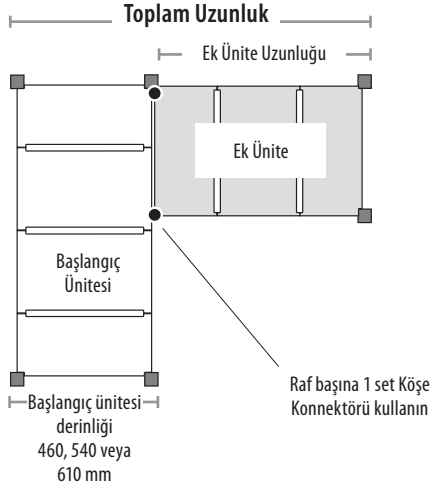

U Şeklinde Ünite: İki Başlama Ünitesi + Köşe Konektörlü Ara Rafları

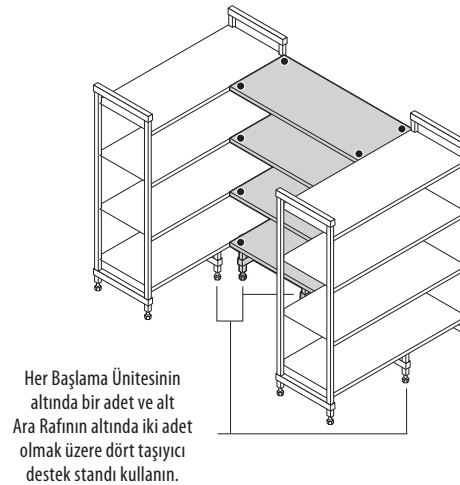
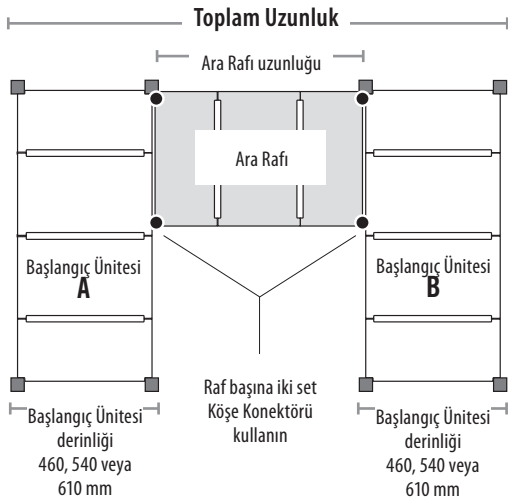

Düz Ünite: Başlangıç Ünitesi + Paylaşılan Ayaklı Ek Ünite

PREMIUM SERIES				ELEMENTS SERIES				BASICS PLUS SERIES				
BAŞLAMA VE EKLEME ÜNİTESİ	BAŞLAMA ÜNİTESİ FİİLİ UZUNLUĞU	EK ÜNİTE FİİLİ UZUNLUĞU	TOPLAM UZUNLUK	BAŞLAMA ÜNİTESİ FİİLİ UZUNLUĞU	EK ÜNİTE FİİLİ UZUNLUĞU	TOPLAM UZUNLUK	BAŞLAMA ÜNİTESİ FİİLİ UZUNLUĞU	EK ÜNİTE FİİLİ UZUNLUĞU	TOPLAM UZUNLUK			
600 mm	680 mm	+	635 mm =	1315 mm	610 mm	+	559 mm =	1169 mm	765 mm	+	718 mm =	1483 mm
700	780	+	735 =	1515	765	+	712 =	1477	915	+	870 =	1785
800	880	+	835 =	1715	915	+	864 =	1779	1070	+	1023 =	2093
900	980	+	935 =	1915	1070	+	1016 =	2086	1220	+	1175 =	2395
1000	1080	+	1035 =	2115	1220	+	1169 =	2389	1375	+	1328 =	2703
1100	1180	+	1135 =	2315	1375	+	1321 =	2696	1525	+	1480 =	3005
1200	1280	+	1235 =	2515	1525	+	1474 =	2999	1830	+	1785 =	3615
1300	1380	+	1335 =	2715	1830	+	1778 =	3608				
1400	1480	+	1435 =	2915								
1500	1580	+	1535 =	3115								
1600	1680	+	1635 =	3315								
1700	1780	+	1735 =	3515								

Köşe Ünitesi: Başlangıç Ünitesi + Köşe Konektörlü Ek Ünite

PREMIUM SERIES				PREMIUM SERIES				PREMIUM SERIES				
EK ÜNİTE	EK ÜNİTE FİİLİ UZUNLUĞU	BAŞLANGIÇ ÜNİTESİ DERİNLİĞİ	TOPLAM UZUNLUK	EK ÜNİTE FİİLİ UZUNLUĞU	BAŞLANGIÇ ÜNİTESİ DERİNLİĞİ	TOPLAM UZUNLUK	EK ÜNİTE FİİLİ UZUNLUĞU	BAŞLANGIÇ ÜNİTESİ DERİNLİĞİ	TOPLAM UZUNLUK			
600 mm	655 mm	+	400 mm =	1035 mm	655 mm	+	500 mm =	1155 mm	655 mm	+	600 mm =	1255 mm
700	755	+	400 =	1135	755	+	500 =	1255	755	+	600 =	1355
800	855	+	400 =	1235	855	+	500 =	1355	855	+	600 =	1455
900	955	+	400 =	1335	955	+	500 =	1455	955	+	600 =	1555
1000	1055	+	400 =	1435	1055	+	500 =	1555	1055	+	600 =	1655
1100	1155	+	400 =	1535	1155	+	500 =	1655	1155	+	600 =	1755
1200	1255	+	400 =	1635	1255	+	500 =	1755	1255	+	600 =	1855
ELEMENTS / BASICS PLUS SERIES				ELEMENTS / BASICS PLUS SERIES				ELEMENTS / BASICS PLUS SERIES				
610	585	+	*458 =	1045	585	+	*534 =	1119	585	+	*610 =	1195
765	737	+	458 =	1200	737	+	534 =	1271	737	+	610 =	1347
915	889	+	458 =	1350	889	+	534 =	1423	889	+	610 =	1499
1070	1042	+	458 =	1505	1042	+	534 =	1576	1042	+	610 =	1652
1220	1194	+	458 =	1655	1194	+	534 =	1728	1194	+	610 =	1804

610 mm ünite Camshelving Basics Plus Serisinde bulunmaz.

*Fili derinliği.

U Şeklinde Ünite: İki Başlama Ünitesi + Köşe Konektörlü Ara Rafları

PREMIUM SERIES				PREMIUM SERIES				PREMIUM SERIES				
RAF PLAKA UZUNLUĞU	ARA RAFI FİİLİ UZUNLUĞU	400 MM BAŞLANGIÇ ÜNİTESİ A+B DERİNLİĞİ	TOPLAM UZUNLUK	ARA RAFI FİİLİ UZUNLUĞU	500 MM BAŞLANGIÇ ÜNİTESİ A+B DERİNLİĞİ	TOPLAM UZUNLUK	ARA RAFI FİİLİ UZUNLUĞU	600 MM BAŞLANGIÇ ÜNİTESİ A+B DERİNLİĞİ	TOPLAM UZUNLUK			
800 mm	830 mm	+	800 mm =	1630 mm	830 mm	+	1000 mm =	1830 mm	830 mm	+	1200 mm =	2030 mm
900	930	+	800 =	1730	930	+	1000 =	1930	930	+	1200 =	2130
1000	1030	+	800 =	1830	1030	+	1000 =	2030	1030	+	1200 =	2230
1100	1130	+	800 =	1930	1130	+	1000 =	2130	1130	+	1200 =	2330
1200	1230	+	800 =	2030	1230	+	1000 =	2230	1230	+	1200 =	2430
ELEMENTS / BASICS PLUS SERIES				ELEMENTS / BASICS PLUS SERIES				ELEMENTS / BASICS PLUS SERIES				
915 mm	864 mm	+	*915 mm =	1779 mm	864 mm	+	*1067 mm =	1931 mm	864 mm	+	*1220 mm =	2084 mm
1070	1016	+	915 =	1931	1016	+	1067 =	2083	1020	+	1220 =	2236
1220	1169	+	915 =	2084	1169	+	1067 =	2236	1170	+	1220 =	2389

*Fili derinliği.

CAMSHELVING® PREMIUM series

SABİT | HAREKETLİ | YÜKSEK YOĞUNLUK

NEDEN PREMIUM SEÇMELİ??

Sık sık mal teslim alan ve sürekli olarak ürün yükleyen ve boşaltan yüksek hacimli yiyecek servisi işletmelerinde dengeli, mukavemetli ve hijyenik depolamadan asla taviz verilmemelidir. Premium Serisi tasarlanmış olduğu şekilde işini yapar – en kaba işlemlere maruz kalan en ağır ürünleri her ortamda tutar ve temizlemesi ve ayarlaması en kolay olan sistemdir.

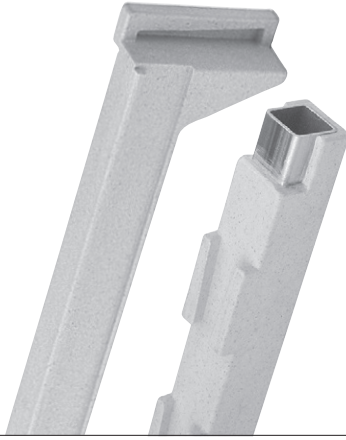

camguard
ANTIMICROBIAL SHELF PLATES



Sadece Cambro European Logistics (CEL)
Almanya'dan ve Cambro Özay Türkiye'den
temin edilebilir.



**StoreSafe
StaySafe**

Direkleri, Traversler, Raf Plakaları, Panyol Ayakları Eyer, Ara Bağlantılar, Köşe Konektörleri, Zemin Sabitleyici, Duvara Sabitleştirme Mesnedi, Tanımlama Etiketleri, Tek Raflı Güvenlik Kafesi, Kızaklı Tepsi Kasası, Ultimate #10 Konserve Kutusu Rafı, Raf Bölme Çubukları, Yüksek Yoğunluklu Tam Ray ve Uzatma Kitleri NSF Listesine dahil değildir.

CAMSHELVING® PREMIUM SERIES

Sabit Ünite Boyutları

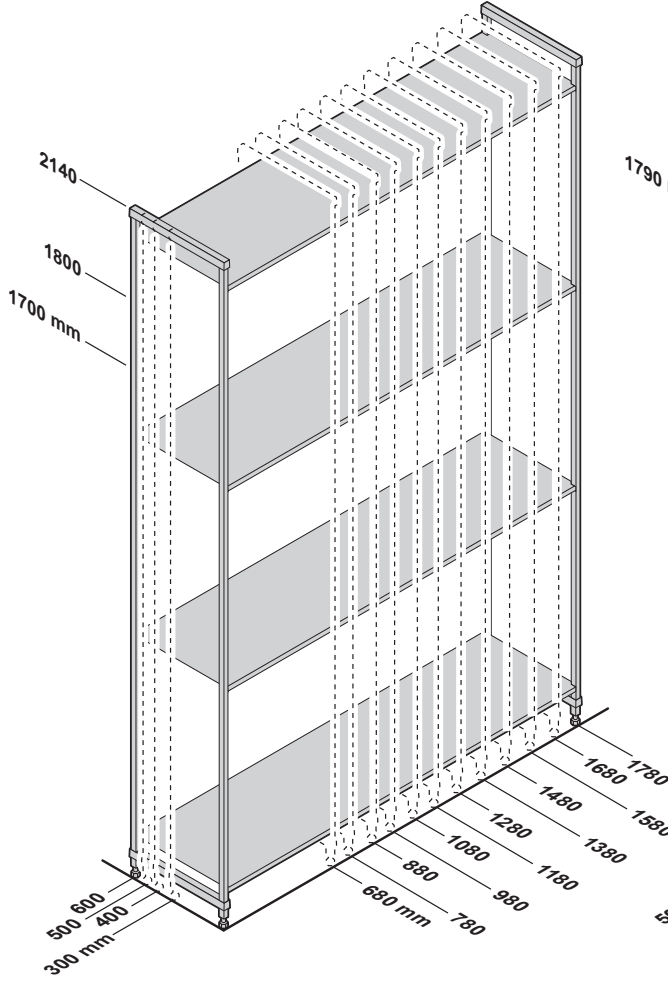

Hareketli Ünite Boyutları

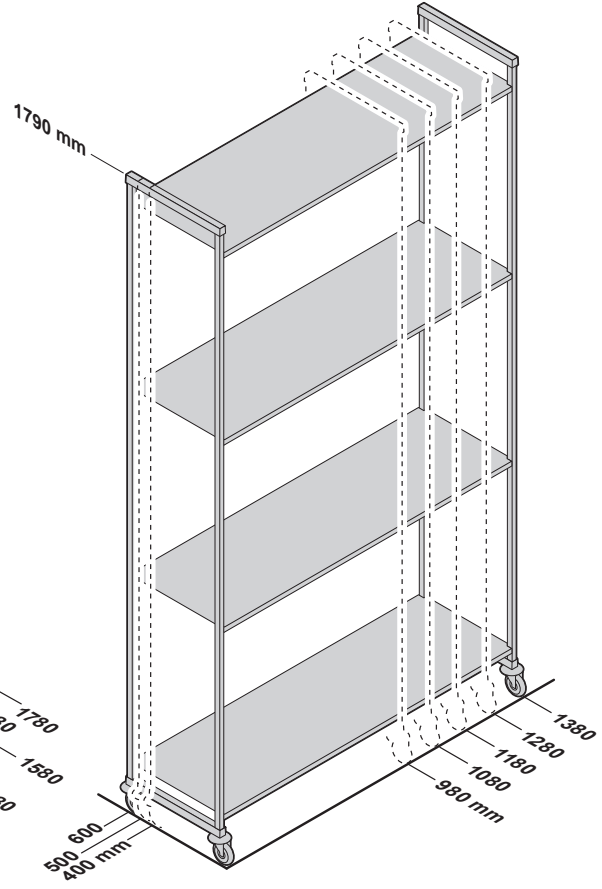

Ağırlık Taşıma Çizelgesi

Ağırlık tüm raf boyunca düzgün şekilde dağıtılmalıdır.

		RAF UZUNLUKLARI 680 – 1280 MM	RAF UZUNLUKLARI 1380 – 1780 MM
TEK ÜNİTE	Sadece ünite	800 kg (TUV)	600 kg (TUV)
	Sadece rafın	200 (TUV)	150 (TUV)
	Ünite taşıyıcı destek standı*	980	740
	Alt rafın taşıyıcı destek standı*	380	290
KÖŞE ÜNİTE*** ile 2 taşıyıcı destek standı gerekir	Sadece ünite	810	—
	Sadece rafın	180	—
	Alt rafın taşıyıcı destek standı*	270	—
HAREKETLİ ÜNİTE	Sadece ünite**	340	—



TUV SERTİFİKASYONU AĞIRLIK
TAŞIMA KAPASİTESİ

*Taşıyıcı Destek standları denge ekler ve sadece alt rafın ağırlık taşıma kapasitesini artırır. 1380 mm ve daha uzun Başlama Üniteleri, tüm Köşe Üniteleri, U Şeklindeki Üniteler ve daha ağır yüklerle kullanılacak üniteler için önemle önerilir. (Genel Yüksekliklerin Bulunduğu Hızlı Kılavuza Göz Atın).

**Tekerleklerin ağırlık taşıma kapasitesi nedeniyle, Hareketli Ünitenin tamamı üzerindeki azami ağırlık yükü 340 kg'dır.

*** Köşe bağlayıcıları sadece 680 – 1280 mm uzunluğundaki raflar için kullanılabilir.



CAMSHELVING® PREMIUM SERIES — BAŞLANGIÇ ÜNİTESİ, EK ÜNİTE VE HAREKETLİ ÜNİTE

V4 4 Rafı Izgaralı Başlangıç ve Ek Üniteler

YÜKSEKLİK	DERİNLİKLER	UZUNLUKLAR
2	4	12
1700 mm	300 mm	680 mm 1280 mm
1800	400	780 1380
	500	880 1480
	600	980 1580
		1080 1680
		1180 1780

V5 5 Rafı Izgaralı Başlangıç ve Ek Üniteler

YÜKSEKLİK	DERİNLİKLER	UZUNLUKLAR
2	4	12
1700 mm	300 mm	680 mm 1280 mm
1800	400	780 1380
	500	880 1480
	600	980 1580
		1080 1680
		1180 1780

S4 4 Rafı Düz Başlangıç ve Ek Üniteler

YÜKSEKLİK	DERİNLİKLER	UZUNLUKLAR
2	4	12
1700 mm	300 mm	680 mm 1280 mm
1800	400	780 1380
	500	880 1480
	600	980 1580
		1080 1680
		1180 1780

VS4 4 Rafı Izgaralı ve Düz Başlangıç ve Ek Üniteler (3 adet delikli + 1 adet düz)

YÜKSEKLİK	DERİNLİKLER	UZUNLUKLAR
2	4	12
1700 mm	300 mm	680 mm 1280 mm
1800	400	780 1380
	500	880 1480
	600	980 1580
		1080 1680
		1180 1780

V4 4 Rafı Izgaralı Hareketli Üniteler

YÜKSEKLİK*	DERİNLİKLER	UZUNLUKLAR
1	3	5
1790 mm	400 mm	980 mm
	500	1080
	600	1180
		1280
		1380

S4 4 Rafı Düz Hareketli Üniteler

YÜKSEKLİK*	DERİNLİKLER	UZUNLUKLAR
1	3	5
1790 mm	400 mm	980 mm
	500	1080
	600	1180
		1280
		1380

*127 mm'lik tekerlekler içerir.

Sadece Cambro European Logistics (CEL)
Almanya'dan ve Cambro Özyay Türkiye'den
temin edilebilir.

PREMIUM
SERIES

V4PKG 4 KATLI ÜNİTELER - IZGARALI RAF

1700
mm
YÜKSEKLİK

Başlangıç üniteleri 2 ayak kiti ve 4 raf kiti içerir. Üniteler 6 kutu içinde komple gönderilir. Ek üniteler 1 ayak kiti ve 4 raf kiti içerir. Üniteler 5 kutu içinde komple gönderilir.

Başlangıç Ünitesi

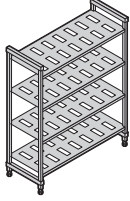

400 mm
DERİNLİKLER

Ek Ünite

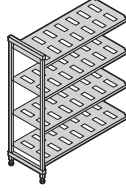

KOD	ÖLÇÜLER D x U x Y
MPU4617V4PKG	400 x 680 x 1700 mm
MPU4717V4PKG	400 x 780 x 1700
MPU4817V4PKG	400 x 880 x 1700
MPU4917V4PKG	400 x 980 x 1700
MPU41017V4PKG	400 x 1080 x 1700
MPU41117V4PKG	400 x 1180 x 1700
MPU41217V4PKG	400 x 1280 x 1700
MPU41317V4PKG	400 x 1380 x 1700
MPU41417V4PKG	400 x 1480 x 1700
MPU41517V4PKG	400 x 1580 x 1700
MPU41617V4PKG	400 x 1680 x 1700
MPU41717V4PKG	400 x 1780 x 1700

KOD	ÖLÇÜLER D x U x Y
MPA4617V4PKG	400 x 635 x 1700 mm
MPA4717V4PKG	400 x 735 x 1700
MPA4817V4PKG	400 x 835 x 1700
MPA4917V4PKG	400 x 935 x 1700
MPA41017V4PKG	400 x 1035 x 1700
MPA41117V4PKG	400 x 1135 x 1700
MPA41217V4PKG	400 x 1235 x 1700
MPA41317V4PKG	400 x 1335 x 1700
MPA41417V4PKG	400 x 1435 x 1700
MPA41517V4PKG	400 x 1535 x 1700
MPA41617V4PKG	400 x 1635 x 1700
MPA41717V4PKG	400 x 1735 x 1700

500 mm DERİNLİKLER

MPU5617V4PKG	500 x 680 x 1700 mm
MPU5717V4PKG	500 x 780 x 1700
MPU5817V4PKG	500 x 880 x 1700
MPU5917V4PKG	500 x 980 x 1700
MPU51017V4PKG	500 x 1080 x 1700
MPU51117V4PKG	500 x 1180 x 1700
MPU51217V4PKG	500 x 1280 x 1700
MPU51317V4PKG	500 x 1380 x 1700
MPU51417V4PKG	500 x 1480 x 1700
MPU51517V4PKG	500 x 1580 x 1700
MPU51617V4PKG	500 x 1680 x 1700
MPU51717V4PKG	500 x 1780 x 1700

MPA5617V4PKG	500 x 635 x 1700 mm
MPA5717V4PKG	500 x 735 x 1700
MPA5817V4PKG	500 x 835 x 1700
MPA5917V4PKG	500 x 935 x 1700
MPA51017V4PKG	500 x 1035 x 1700
MPA51117V4PKG	500 x 1135 x 1700
MPA51217V4PKG	500 x 1235 x 1700
MPA51317V4PKG	500 x 1335 x 1700
MPA51417V4PKG	500 x 1435 x 1700
MPA51517V4PKG	500 x 1535 x 1700
MPA51617V4PKG	500 x 1635 x 1700
MPA51717V4PKG	500 x 1735 x 1700

600 mm DERİNLİKLER

MPU6617V4PKG	600 x 680 x 1700 mm
MPU6717V4PKG	600 x 780 x 1700
MPU6817V4PKG	600 x 880 x 1700
MPU6917V4PKG	600 x 980 x 1700
MPU61017V4PKG	600 x 1080 x 1700
MPU61117V4PKG	600 x 1180 x 1700
MPU61217V4PKG	600 x 1280 x 1700
MPU61317V4PKG	600 x 1380 x 1700
MPU61417V4PKG	600 x 1480 x 1700
MPU61517V4PKG	600 x 1580 x 1700
MPU61617V4PKG	600 x 1680 x 1700
MPU61717V4PKG	600 x 1780 x 1700

MPA6617V4PKG	600 x 635 x 1700 mm
MPA6717V4PKG	600 x 735 x 1700
MPA6817V4PKG	600 x 835 x 1700
MPA6917V4PKG	600 x 935 x 1700
MPA61017V4PKG	600 x 1035 x 1700
MPA61117V4PKG	600 x 1135 x 1700
MPA61217V4PKG	600 x 1235 x 1700
MPA61317V4PKG	600 x 1335 x 1700
MPA61417V4PKG	600 x 1435 x 1700
MPA61517V4PKG	600 x 1535 x 1700
MPA61617V4PKG	600 x 1635 x 1700
MPA61717V4PKG	600 x 1735 x 1700

PREMIUM
SERIES

V4PKG 4 KATLI ÜNİTELER - IZGARALI RAF

1800
mm
YÜKSEKLİK

Başlangıç üniteleri 2 ayak kiti ve 4 raf kiti içerir. Üniteler 6 kutu içinde komple gönderilir. Ek üniteler 1 ayak kiti ve 4 raf kiti içerir. Üniteler 5 kutu içinde komple gönderilir.

Başlangıç Ünitesi

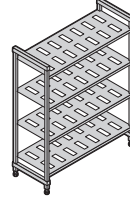

400 mm
DERİNLİKLER

Ek Ünite

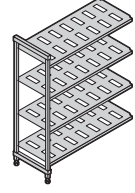

KOD	ÖLÇÜLER D x U x Y
MPU4618V4PKG	400 x 680 x 1800 mm
MPU4718V4PKG	400 x 780 x 1800
MPU4818V4PKG	400 x 880 x 1800
MPU4918V4PKG	400 x 980 x 1800
MPU41018V4PKG	400 x 1080 x 1800
MPU41118V4PKG	400 x 1180 x 1800
MPU41218V4PKG	400 x 1280 x 1800
MPU41318V4PKG	400 x 1380 x 1800
MPU41418V4PKG	400 x 1480 x 1800
MPU41518V4PKG	400 x 1580 x 1800
MPU41618V4PKG	400 x 1680 x 1800
MPU41718V4PKG	400 x 1780 x 1800

KOD	ÖLÇÜLER D x U x Y
MPA4618V4PKG	400 x 635 x 1800 mm
MPA4718V4PKG	400 x 735 x 1800
MPA4818V4PKG	400 x 835 x 1800
MPA4918V4PKG	400 x 935 x 1800
MPA41018V4PKG	400 x 1035 x 1800
MPA41118V4PKG	400 x 1135 x 1800
MPA41218V4PKG	400 x 1235 x 1800
MPA41318V4PKG	400 x 1335 x 1800
MPA41418V4PKG	400 x 1435 x 1800
MPA41518V4PKG	400 x 1535 x 1800
MPA41618V4PKG	400 x 1635 x 1800
MPA41718V4PKG	400 x 1735 x 1800

500 mm DERİNLİKLER

MPU5618V4PKG	500 x 680 x 1800 mm
MPU5718V4PKG	500 x 780 x 1800
MPU5818V4PKG	500 x 880 x 1800
MPU5918V4PKG	500 x 980 x 1800
MPU51018V4PKG	500 x 1080 x 1800
MPU51118V4PKG	500 x 1180 x 1800
MPU51218V4PKG	500 x 1280 x 1800
MPU51318V4PKG	500 x 1380 x 1800
MPU51418V4PKG	500 x 1480 x 1800
MPU51518V4PKG	500 x 1580 x 1800
MPU51618V4PKG	500 x 1680 x 1800
MPU51718V4PKG	500 x 1780 x 1800

MPA5618V4PKG	500 x 635 x 1800 mm
MPA5718V4PKG	500 x 735 x 1800
MPA5818V4PKG	500 x 835 x 1800
MPA5918V4PKG	500 x 935 x 1800
MPA51018V4PKG	500 x 1035 x 1800
MPA51118V4PKG	500 x 1135 x 1800
MPA51218V4PKG	500 x 1235 x 1800
MPA51318V4PKG	500 x 1335 x 1800
MPA51418V4PKG	500 x 1435 x 1800
MPA51518V4PKG	500 x 1535 x 1800
MPA51618V4PKG	500 x 1635 x 1800
MPA51718V4PKG	500 x 1735 x 1800

600 mm DERİNLİKLER

MPU6618V4PKG	600 x 680 x 1800 mm
MPU6718V4PKG	600 x 780 x 1800
MPU6818V4PKG	600 x 880 x 1800
MPU6918V4PKG	600 x 980 x 1800
MPU61018V4PKG	600 x 1080 x 1800
MPU61118V4PKG	600 x 1180 x 1800
MPU61218V4PKG	600 x 1280 x 1800
MPU61318V4PKG	600 x 1380 x 1800
MPU61418V4PKG	600 x 1480 x 1800
MPU61518V4PKG	600 x 1580 x 1800
MPU61618V4PKG	600 x 1680 x 1800
MPU61718V4PKG	600 x 1780 x 1800

MPA6618V4PKG	600 x 635 x 1800
MPA6718V4PKG	600 x 735 x 1800
MPA6818V4PKG	600 x 835 x 1800
MPA6918V4PKG	600 x 935 x 1800
MPA61018V4PKG	600 x 1035 x 1800
MPA61118V4PKG	600 x 1135 x 1800
MPA61218V4PKG	600 x 1235 x 1800
MPA61318V4PKG	600 x 1335 x 1800
MPA61418V4PKG	600 x 1435 x 1800
MPA61518V4PKG	600 x 1535 x 1800
MPA61618V4PKG	600 x 1635 x 1800
MPA61718V4PKG	600 x 1735 x 1800

PREMIUM
SERIES

1800
mm
YÜKSEKLİK

V5PKG 5 KATLI ÜNİTELER - IZGARALI RAF

Başlama üniteleri 2 direk kiti ve 5 raf kiti içerir. Üniteler 7 kutu içinde komple gönderilir. Ek Üniteler 1 direk kiti ve 5 raf kiti içerir. Üniteler 6 kutu içinde komple gönderilir.

Başlangıç Ünitesi

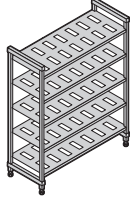

400 mm
DERİNLİKLER

KOD	ÖLÇÜLER D x U x Y
MPU4618V5PKG	400 x 680 x 1800 mm
MPU4718V5PKG	400 x 780 x 1800
MPU4818V5PKG	400 x 880 x 1800
MPU4918V5PKG	400 x 980 x 1800
MPU41018V5PKG	400 x 1080 x 1800
MPU41118V5PKG	400 x 1180 x 1800
MPU41218V5PKG	400 x 1280 x 1800
MPU41318V5PKG	400 x 1380 x 1800
MPU41418V5PKG	400 x 1480 x 1800
MPU41518V5PKG	400 x 1580 x 1800
MPU41618V5PKG	400 x 1680 x 1800
MPU41718V5PKG	400 x 1780 x 1800

500 mm DERİNLİKLER

MPU5618V5PKG	500 x 680 x 1800 mm	MPA5618V5PKG	500 x 635 x 1800 mm
MPU5718V5PKG	500 x 780 x 1800	MPA5718V5PKG	500 x 735 x 1800
MPU5818V5PKG	500 x 880 x 1800	MPA5818V5PKG	500 x 835 x 1800
MPU5918V5PKG	500 x 980 x 1800	MPA5918V5PKG	500 x 935 x 1800
MPU51018V5PKG	500 x 1080 x 1800	MPA51018V5PKG	500 x 1035 x 1800
MPU51118V5PKG	500 x 1180 x 1800	MPA51118V5PKG	500 x 1135 x 1800
MPU51218V5PKG	500 x 1280 x 1800	MPA51218V5PKG	500 x 1235 x 1800
MPU51318V5PKG	500 x 1380 x 1800	MPA51318V5PKG	500 x 1335 x 1800
MPU51418V5PKG	500 x 1480 x 1800	MPA51418V5PKG	500 x 1435 x 1800
MPU51518V5PKG	500 x 1580 x 1800	MPA51518V5PKG	500 x 1535 x 1800
MPU51618V5PKG	500 x 1680 x 1800	MPA51618V5PKG	500 x 1635 x 1800
MPU51718V5PKG	500 x 1780 x 1800	MPA51718V5PKG	500 x 1735 x 1800

600 mm DERİNLİKLER

MPU6618V5PKG	600 x 680 x 1800 mm	MPA6618V5PKG	600 x 635 x 1800 mm
MPU6718V5PKG	600 x 780 x 1800	MPA6718V5PKG	600 x 735 x 1800
MPU6818V5PKG	600 x 880 x 1800	MPA6818V5PKG	600 x 835 x 1800
MPU6918V5PKG	600 x 980 x 1800	MPA6918V5PKG	600 x 935 x 1800
MPU61018V5PKG	600 x 1080 x 1800	MPA61018V5PKG	600 x 1035 x 1800
MPU61118V5PKG	600 x 1180 x 1800	MPA61118V5PKG	600 x 1135 x 1800
MPU61218V5PKG	600 x 1280 x 1800	MPA61218V5PKG	600 x 1235 x 1800
MPU61318V5PKG	600 x 1380 x 1800	MPA61318V5PKG	600 x 1335 x 1800
MPU61418V5PKG	600 x 1480 x 1800	MPA61418V5PKG	600 x 1435 x 1800
MPU61518V5PKG	600 x 1580 x 1800	MPA61518V5PKG	600 x 1535 x 1800
MPU61618V5PKG	600 x 1680 x 1800	MPA61618V5PKG	600 x 1635 x 1800
MPU61718V5PKG	600 x 1780 x 1800	MPA61718V5PKG	600 x 1735 x 1800

Renk: Alacalı Beyaz (490).

PREMIUM
SERIES

1790
mm
YÜKSEKLİK

V4PKG 4 KATLI HAREKETLİ ÜNİTELER - IZGARALI RAF

Hareketli başlangıç üniteleri 2 adet hareketli ayak kiti, 4 adet ızgaralı veya düz raf kiti ve 4 adet tam kilitlebilir tekerlek içerir. Üniteler 6 kutu içinde komple gönderilir.

Delikli

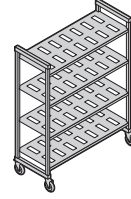

400 mm
DERİNLİKLER

ÖLÇÜLER D x U x Y
400 x 980 x 1790 mm
400 x 1080 x 1790
400 x 1180 x 1790
400 x 1280 x 1790
400 x 1380 x 1790

KOD
MPMU4917V4PKG
MPMU41017V4PKG
MPMU41117V4PKG
MPMU41217V4PKG
MPMU41317V4PKG

Düz

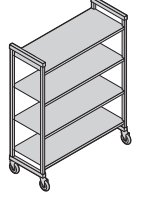

KOD
MPMU4917S4PKG
MPMU41017S4PKG
MPMU41117S4PKG
MPMU41217S4PKG
MPMU41317S4PKG

500 mm
DERİNLİKLER

500 x 980 x 1790 mm
500 x 1080 x 1790
500 x 1180 x 1790
500 x 1280 x 1790
500 x 1380 x 1790

MPMU5917V4PKG
MPMU51017V4PKG
MPMU51117V4PKG
MPMU51217V4PKG
MPMU51317V4PKG

MPMU5917S4PKG
MPMU51017S4PKG
MPMU51117S4PKG
MPMU51217S4PKG
MPMU51317S4PKG

600 mm
DERİNLİKLER

600 x 980 x 1790 mm
600 x 1080 x 1790
600 x 1180 x 1790
600 x 1280 x 1790
600 x 1380 x 1790

MPMU6917V4PKG
MPMU61017V4PKG
MPMU61117V4PKG
MPMU61217V4PKG
MPMU61317V4PKG

MPMU6917S4PKG
MPMU61017S4PKG
MPMU61117S4PKG
MPMU61217S4PKG
MPMU61317S4PKG

*127 mm'lik tekerlekler içerir.

CAMSHELVING® PREMIUM SERIES AKSESUARLARI

Köşe Konnektörleri

Benzersiz patentli tasarım, raf alanı kullanımının azamiye yükseltilmesini sağlar. Başlangıç ve ek üniteleri köşelerde bağlamak için raf başına 1 set kullanın. 2 başlangıç ünitesi arasında 4 veya 5 ara rafı bağlayın (raf başına 2 set gereklidir). Tek bir set olarak ya da 8 veya 10 setlik paketler halinde sunulur.

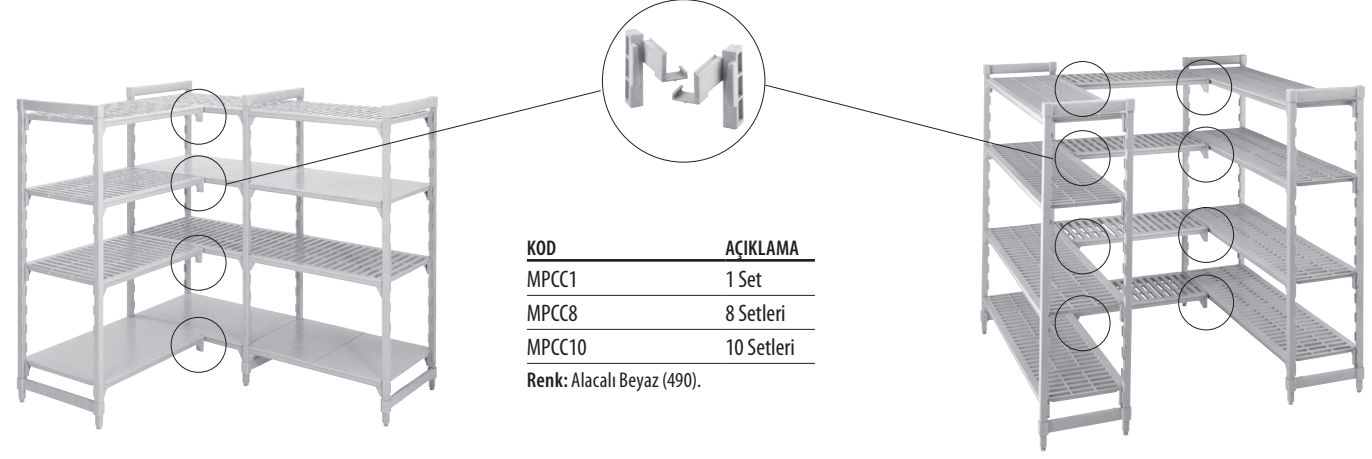

KOD	AÇIKLAMA
MPCC1	1 Set
MPCC8	8 Setleri
MPCC10	10 Setleri

Renk: Alacalı Beyaz (490).

Alt Raf Taşıyıcı Destek Standları

Sadece alt rafın ağırlık taşıma kapasitesini artırır. Herhangi bir raf uzunluğuna eklenir. 1380 mm ve daha uzun üniteler, tüm köşe üniteleri, U şeklindeki üniteler ve daha ağır yüklerle kullanılacak üniteler için önemle önerilir.

KOD	ÖLÇÜLER D x Y
Taşıyıcı Destek Standı - Kısa	
MPDS30H16	300 x 190 mm
MPDS40H16	400 x 190
MPDS50H16	500 x 190
MPDS60H16	600 x 190
Taşıyıcı Destek Standı Uzun	
MPDS30H30	300 x 289
MPDS40H30	400 x 289
MPDS50H30	500 x 289
MPDS60H30	600 x 289

Kutu Adedi: 1
Renk: Alacalı Beyaz (490).

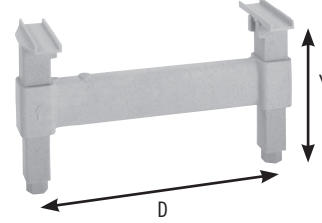

Raf Traverseri

Tekli veya çiftli paketler halinde sunulur. Bölme çubukları veya kurutma beşikleri için açık bir raf eklemek amacıyla iki travers kullanın. Birinci rafın altına tekerlekli ekipman yerleştirirken fazladan destek elde etmek için arka direklere bir adet travers ekleyin.

UZUNLUKLAR	TEKLI PAKET KOD*	ÇİFTLİ PAKET KOD**
600 mm	MPTR60	—
700	MPTR70	—
800	MPTR80	—
900	MPTR90	MPTR902PK
1000	MPTR100	MPTR1002PK
1100	MPTR110	MPTR1102PK
1200	MPTR120	MPTR1202PK
1300	MPTR130	MPTR1302PK
1400	MPTR140	—
1500	MPTR150	—
1600	MPTR160	—
1700	MPTR170	—

*Kutu Adedi:1 **Kutu Adedi:2
Renk: Alacalı Beyaz (490).





YÜKSEK YOĞUNLUKLU RAYLI DEPO Tİİ RAF SİSTEMİ

Mevcut tüm boşluklarda depolama alanı oluşturarak depolama kapasitesini maksimuma yükseltin. Bu basit sistem, zeminden yükseltilmiş ray sisteminin her iki ucuna monte edilen sabit başlama ünitelerinden ve aralarına monte edilen yüksek yoğunluklu hareketli ünitelerden oluşur. Montajı kolay olan ray sistemi için delmek veya yapıştırmak gerekmez.



Depolama Kapasitesini
%50' ye Kadar
Artırabilir

Yüksek Yoğunluklu Hareketli Üniteler fabrikada monte edilmiş ayaklar, ızgaralı veya düz raflar ve yüksek yoğunluklu tekerlekler ve tamponlarla sunulur. Tam ray ve uzatma kitleri, gerekli bağlantı elemanlarıyla birlikte komple gönderilir. Sistem için çapa olarak iki ucunda Sabit Başlama Üniteleri gereklidir. Saklama alanını en yüksek seviyeye çıkarmak için 4 veya 5 raflı geniş ürün yelpazesinden birini seçin. (Premium Series özellikler sayfasına göz atın).

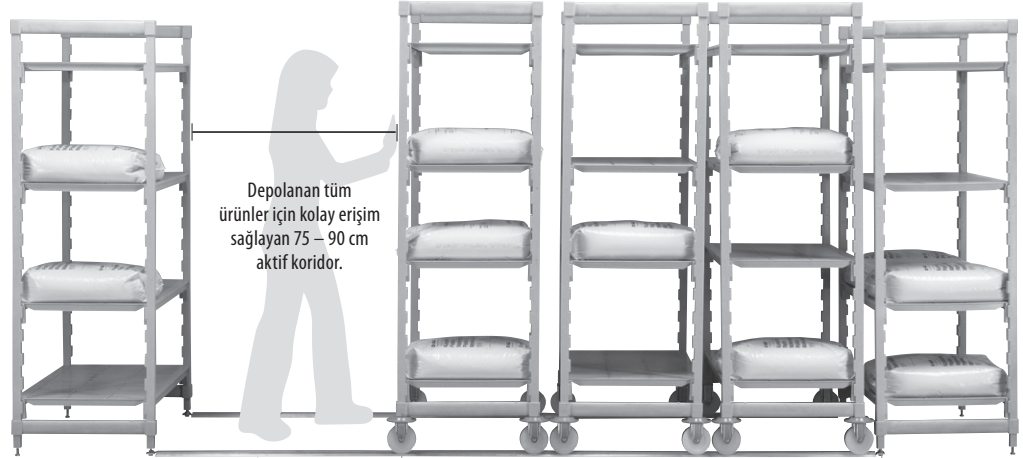

Depolanan tüm ürünler için kolay erişim sağlayan 75 – 90 cm aktif koridor.

Sabit Ünite*

Yüksek Yoğunluklu Hareketli Üniteler

Sabit Ünite

Sadece Cambro European Logistics (CEL) Almanya'dan ve Cambro Özyay Türkiye'den temin edilebilir.

Zeminden Yükseltilmiş Ray, hareketli üniteleri kolayca sürmek için düzgün ve terazili bir yüzey temin eder. Zeminden yükseltilmiş olan ray kir toplamaz ve kolay temizlenir. Alüminyum ray ve paslanmaz çelik bağlantı elemanları paslanmaya karşı dirençlidir.

*Sistemin daha dengeli olmasını temin etmek amacıyla rayın her 4,5 metresinde bir adet sabit ünite kullanılması önerilir.

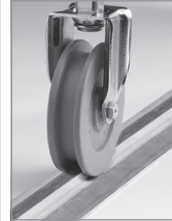

Yuvalı tekerlekler yükseltilmiş ray üzerinde kolayca ve güvenli bir şekilde yuvarlanırlar.



Yükseltilmiş ray, sistem çapası olarak görev yapan bir sabit ünitenin altına kolayca bağlanır. Cıvata, tutkal veya zeminde delik açmak gerekmez. Kurulumu kolay ve hızlıdır.

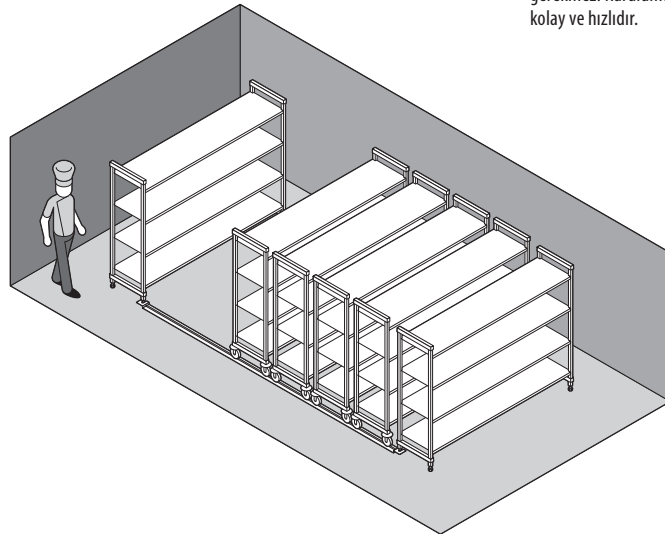
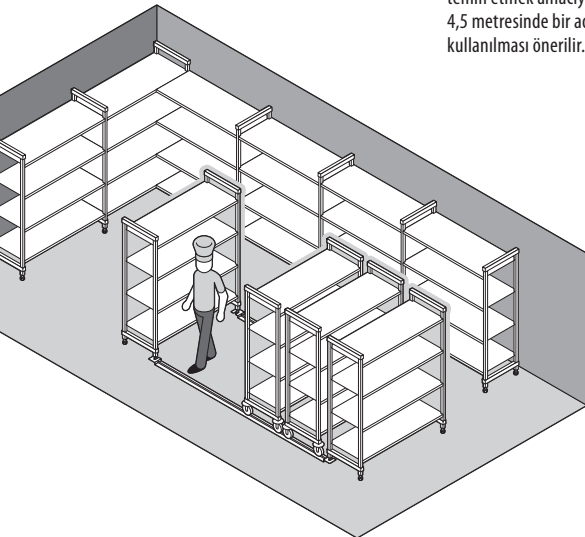

4 Rafalı İzgaralı Yüksek Yoğunluklu Hareketli Başlangıç Üniteleri

Üniteler 2 adet hareketli direk kiti, 4 adet raf kiti, 4 adet yüksek yoğunluklu tekerlek ve 4 adet yüksek yoğunluklu tampon içerir. 6 kutu halinde gönderilir.

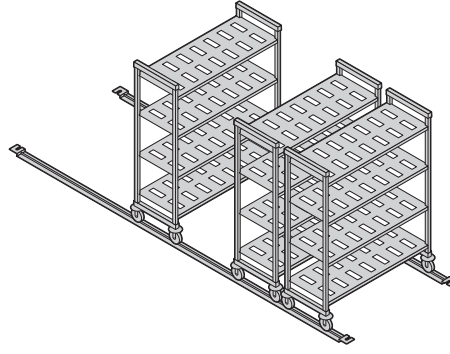

YÜKSEKLİK*	DERİNLİKLER	UZUNLUKLAR
1	2	5
1790 mm	500 mm 600	980 mm 1080 1180 1280 1380

* 127 mm'lik tekerlekler içerir.

4 Rafalı Düz Yüksek Yoğunluklu Hareketli Başlangıç Üniteleri

Üniteler 2 adet hareketli direk kiti, 4 adet raf kiti, 4 adet yüksek yoğunluklu tekerlek ve 4 adet yüksek yoğunluklu tampon içerir. 6 kutu halinde gönderilir.

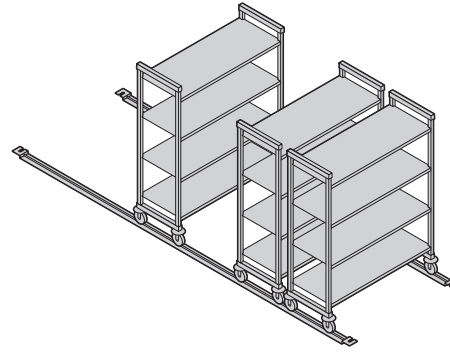

YÜKSEKLİK*	DERİNLİKLER	UZUNLUKLAR
1	2	5
1790 mm	500 mm 600	980 mm 1080 1180 1280 1380

* 127 mm'lik tekerlekler içerir.

Tam Ray ve Uzatma Kitleri

Alüminyumdan yapılmış olan yükseltilmiş ray kitleri ve ray uzatmaları komple 1 adet kutu içinde gönderilir. Her kit, zemine montajı tamamlamak için gereken tüm paslanmaz çelik bağlantı elemanlarını içerir. 1 kutu halinde gönderilir.

Sistemin daha dengeli olmasını temin etmek amacıyla rayın her 4,6 metresine bir adet sabit başlama ünitesi monte edilmesi önemle önerilir.



Tam Ray UZUNLUKLAR	Ray Uzatma UZUNLUKLAR
3	3
3,05 m	1,38 m
3,66 m	1,53 m
4,42 m	1,83 m

KOD	AÇIKLAMA	KUTU ADEDİ
Ray Kitleri		
CSMHDTK10	3,05 m Ray için 3 Hareketli Üniteler *	1
CSMHDTK12	3,66 m Ray için 4 Hareketli Üniteler *	1
CSMHDTK145	4,42 m Ray için 5 Hareketli Üniteler *	1
Ray Uzatma		
CSMHDTKE4	1,38 m Ray Uzatma	1
CSMHDTKE5	1,53 m Ray Uzatma	1
CSMHDTKE6	1,83 m Ray Uzatma	1
Aksesuarlar		
CSHDFE	Taban Sabitleyici	4

Renk: Gümüş (000). *600 mm derinlikli hareketli ünitelere göredir.

V4 4 RAFLI DELİKLİ YÜKSEK YOĞUNLUKLU HAREKETLİ ÜNİTELER

S4 4 RAFLI DÜZ YÜKSEK YOĞUNLUKLU HAREKETLİ ÜNİTELER

Üniteler 2 adet hareketli direk kiti, 4 adet raf kiti, 4 adet yüksek yoğunluklu tekerlek ve 4 adet yüksek yoğunluklu tampon içerir. Üniteler 6 kutu içinde komple gönderilir.

1790
mm
YÜKSEKLİK

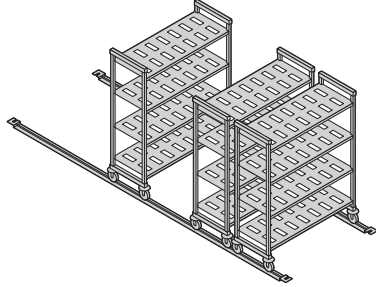

500 mm
DERİNLİKLER

KOD	ÖLÇÜLER D x U x Y*
MPHU5917V4PKG	500 x 980 x 1790 mm
MPHU51017V4PKG	500 x 1080 x 1790
MPHU51117V4PKG	500 x 1180 x 1790
MPHU51217V4PKG	500 x 1280 x 1790
MPHU51317V4PKG	500 x 1380 x 1790

600 mm
DERİNLİKLER

MPHU6917V4PKG	600 x 980 x 1790 mm
MPHU61017V4PKG	600 x 1080 x 1790
MPHU61117V4PKG	600 x 1180 x 1790
MPHU61217V4PKG	600 x 1280 x 1790
MPHU61317V4PKG	600 x 1380 x 1790

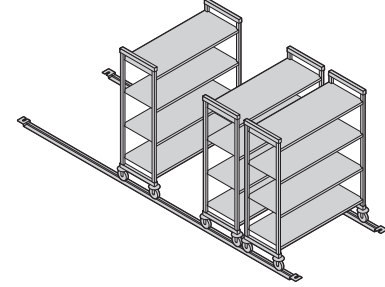

KOD	ÖLÇÜLER D x U x Y*
MPHU5917S4PKG	500 x 980 x 1790 mm
MPHU51017S4PKG	500 x 1080 x 1790
MPHU51117S4PKG	500 x 1180 x 1790
MPHU51217S4PKG	500 x 1280 x 1790
MPHU51317S4PKG	500 x 1380 x 1790

MPHU6917S4PKG	600 x 980 x 1790 mm
MPHU61017S4PKG	600 x 1080 x 1790
MPHU61117S4PKG	600 x 1180 x 1790
MPHU61217S4PKG	600 x 1280 x 1790
MPHU61317S4PKG	600 x 1380 x 1790

Renk: Alacalı Beyaz (490). *127 mm'lik tekerlekler içerir.

Tampon Korumalı Yüksek Yoğunluklu Tekerlek

Yuvalı tekerlek, yükseltilmiş ray üzerinde kolayca ve güvenli bir şekilde döner. Tampon halkası, hareketli ünitelerin birbirleriyle doğrudan temas etmelerini önler.

KOD	BOYUT
MPMCHD	127 mm
Kutu Adedi: 2	Renk: Gri (000).





SANPELLEGRINO

SANPELLEGRINO

ALLEGORIE ALLEGORIE ALLEGORIE ALLEGORIE ALLEGORIE

CAMSHELVING®

ELEMENTS

series

SABIT | HAREKETLİ | TEZGAH ALTI

NEDEN ELEMENTS SEÇMELİ?

Çıgır açan ve son derece güçlü kompozit malzemedan yapılmış olup, yüzeyi pürüzsüz ve temizlemesi kolaydır. Elements Serisi, tel raflardan daha güçlüdür. Camshelving Premium Serisinden daha hafif olan bu sistem, raf malzemelerini zamanla çürütebilecek neme, kimyasallara ve sıvılara tamamen dayanıklıdır. Elements Serisi dondurucularda, soğutucularda, kuru depolama veya tabak yıkama alanlarında orta düzey ila ağır depolama kullanımı için tasarlanmıştır. Yoğun bir yiyecek servisi işletmesinin performans taleplerini kolayca destekler.



camguard
ANTIMICROBIAL SHELF PLATES



BİLEŞENLER



Ara Bağlantılar, Köşe Bağlantıları, Zemin Sabitleyici, Duvara Sabitleştirme Elemanı, Tanımlama Etiketleri, Tek Rafı Güvenlik Kafesi, ultimate #10 konserve kutusu rafı, ve Raf Bölme Çubukları NSF Listesine dahil değildir.

CAMSHELVING® ELEMENTS SERIES

Başlangıç Ünitesi Boyutları

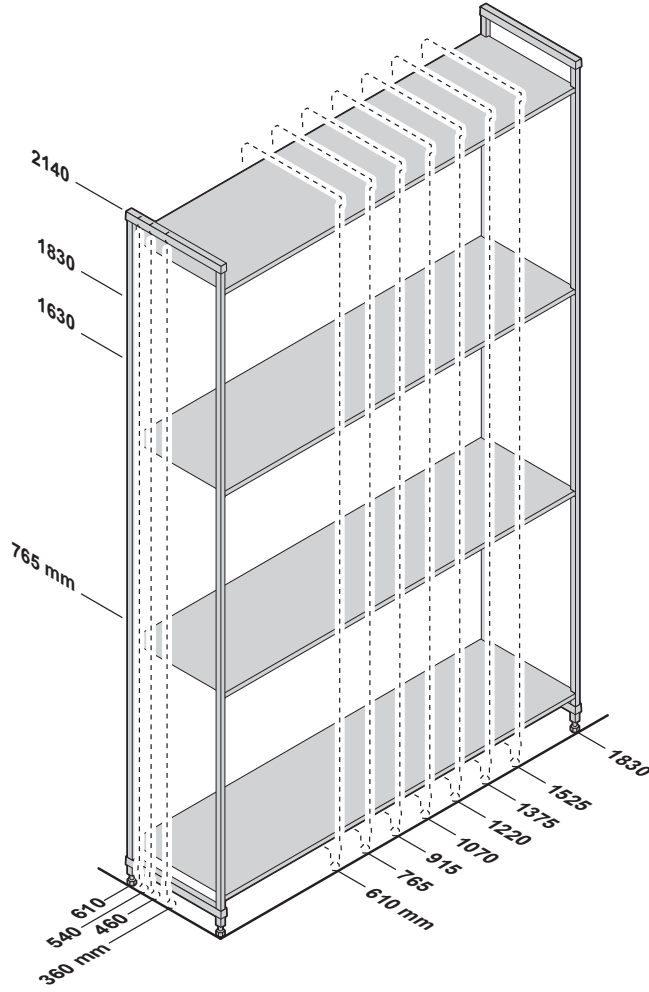

Hareketli Ünite Boyutları

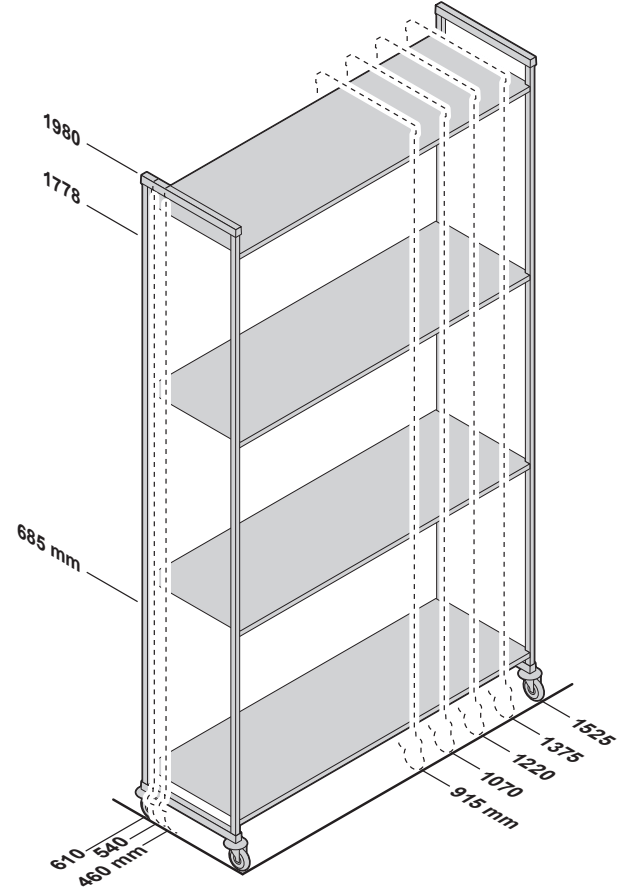

Ağırlık Taşıma Çizelgesi

Ağırlık tüm raf boyunca düzgün şekilde dağıtılmalıdır.

		RAF UZUNLUKLARI 610 – 1220 MM	RAF UZUNLUKLARI 1375 – 1830 MM
TEK ÜNİTE	Sadece ünite	910 kg	910 kg
	Sadece rafın	365	275
	Ünite taşıyıcı destek standı*	1110	1045
	Alt rafın taşıyıcı destek standı*	545	410
KÖŞE ÜNİTE*** ile 2 taşıyıcı destek standı gerekir	Sadece ünite	820	—
	Sadece raf	185	—
	Alt rafın taşıyıcı destek standı*	275	—
HAREKETLİ ÜNİTE	Sadece ünite**	340	—

*Taşıyıcı Destek standları denge ekler ve sadece alt rafın ağırlık taşıma kapasitesini artırır. 1375 mm ve daha uzun Başlama Üniteleri, tüm Köşe Üniteleri, U Şeklindeki Üniteler ve daha ağır yüklerle kullanılacak üniteler için önemle önerilir.

(Genel Yüksekliklerin Bulunduğu Hızlı Kılavuza Göz Atın).

**Tekerleklerin ağırlık taşıma kapasitesi nedeniyle, Hareketli Ünitenin tamamı üzerindeki azami ağırlık yükü 340 kg'dır.

*** Köşe bağlayıcıları sadece 610 – 1220 mm uzunluğundaki raflar için kullanılabilir.

V4 V5 4 veya 5 Rafı Izgaralı Başlangıç ve Ek Üniteler

YÜKSEKLİK	DERİNLİKLER	UZUNLUKLAR	
3	3	8	
1630 mm	460 mm	610 mm	1220 mm
1830	540	765	1375
2140	610	915	1525
		1070	1830

V2 2-Rafı Tezgah Altı Izgaralı Başlangıç Üniteler

YÜKSEKLİK	DERİNLİKLER	UZUNLUKLAR
1	1	2
765 mm	460 mm	915 mm
		1220

S4 4 Rafı Düz Başlangıç ve Ek Üniteler

YÜKSEKLİK	DERİNLİKLER	UZUNLUKLAR	
3	3	8	
1630 mm	460 mm	610 mm	1220 mm
1830	540	765	1375
2140	610	915	1525
		1070	1830

S5 5 Rafı Düz Başlangıç ve Ek Üniteler

YÜKSEKLİK	DERİNLİKLER	UZUNLUKLAR	
1	3	8	
2140 mm	460 mm	610 mm	1220 mm
	540	765	1375
	610	915	1525
		1070	1830

VS4 4 Rafı Izgaralı ve Düz Başlangıç ve Ek Üniteler (3 adet ızgaralı + 1 adet düz)

YÜKSEKLİK	DERİNLİKLER	UZUNLUKLAR	
3	3	8	
1630 mm	460 mm	610 mm	1220 mm
1830	540	765	1375
2140	610	915	1525
		1070	1830

VS5 5 Rafı Izgaralı ve Düz Başlangıç ve Ek Üniteler (4 adet ızgaralı + 1 adet düz)

YÜKSEKLİK	DERİNLİKLER	UZUNLUKLAR	
1	3	8	
2140 mm	460 mm	610 mm	1220 mm
	540	765	1375
	610	915	1525
		1070	1830

V4 V5 4 veya 5 Rafı Izgaralı Hareketli Üniteler

YÜKSEKLİK*	DERİNLİKLER	UZUNLUKLAR	
2	3	5	
1778 mm	460 mm	915 mm	1375 mm
1980	540	1070	1525
	610	1220	

V2 2-Rafı Tezgah Altı Izgaralı Başlangıç Üniteler

YÜKSEKLİK*	DERİNLİKLER	UZUNLUKLAR
1	1	3
685 mm	360 mm	610 mm
		915
		1220

*127 mm'lik tekerlekler içerir.



ELEMENTS
SERIES

V4

4 KATLI ÜNİTELER - IZGARALI RAF

1630
mm
YÜKSEKLİK

Başlangıç üniteleri fabrikada monte edilmiş 2 adet sabit ayak kiti, sabit traversler, sabit travers kırılmalı kuyrukları ve raf plakaları içerir. Ek üniteler fabrikada monte edilmiş 1 adet sabit ayak kiti, sabit traversler, sabit travers kırılmalı kuyrukları ve raf plakaları içerir. Üniteler 1 kutu içinde komple gönderilir.

Başlangıç Ünitesi

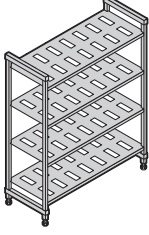

Ek Ünite

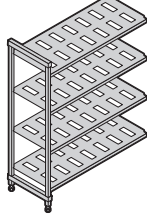

460 mm
DERİNLİK

ÖLÇÜLER D x U x Y

460 x 610 x 1630 mm
460 x 765 x 1630
460 x 915 x 1630
460 x 1070 x 1630
460 x 1220 x 1630
460 x 1375 x 1630
460 x 1525 x 1630
460 x 1830 x 1630

KOD

ESU182464V4
ESU183064V4
ESU183664V4
ESU184264V4
ESU184864V4
ESU185464V4
ESU186064V4
ESU187264V4

KOD

EA182464V4
EA183064V4
EA183664V4
EA184264V4
EA184864V4
EA185464V4
EA186064V4
EA187264V4

540 mm
DERİNLİK

540 x 610 x 1630 mm
540 x 765 x 1630
540 x 915 x 1630
540 x 1070 x 1630
540 x 1220 x 1630
540 x 1375 x 1630
540 x 1525 x 1630
540 x 1830 x 1630

ESU212464V4
ESU213064V4
ESU213664V4
ESU214264V4
ESU214864V4
ESU215464V4
ESU216064V4
ESU217264V4

EA212464V4
EA213064V4
EA213664V4
EA214264V4
EA214864V4
EA215464V4
EA216064V4
EA217264V4

610 mm
DERİNLİK

610 x 610 x 1630 mm
610 x 765 x 1630
610 x 915 x 1630
610 x 1070 x 1630
610 x 1220 x 1630
610 x 1375 x 1630
610 x 1525 x 1630
610 x 1830 x 1630

ESU242464V4
ESU243064V4
ESU243664V4
ESU244264V4
ESU244864V4
ESU245464V4
ESU246064V4
ESU247264V4

EA242464V4
EA243064V4
EA243664V4
EA244264V4
EA244864V4
EA245464V4
EA246064V4
EA247264V4

ELEMENTS
SERIES

V4

4 KATLI ÜNİTELER - IZGARALI RAF

1830
mm
YÜKSEKLİK

Başlangıç üniteleri fabrikada monte edilmiş 2 adet sabit ayak kiti, sabit traversler, sabit travers kırılmalı kuyrukları ve raf plakaları içerir. Ek üniteler fabrikada monte edilmiş 1 adet sabit ayak kiti, sabit traversler, sabit travers kırılmalı kuyrukları ve raf plakaları içerir. Üniteler 1 kutu içinde komple gönderilir.

Başlangıç Ünitesi

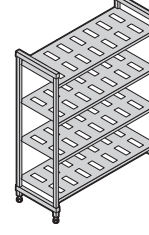

Ek Ünite

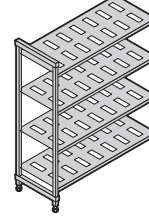

ÖLÇÜLER D x U x Y

460 x 610 x 1830 mm
460 x 765 x 1830
460 x 915 x 1830
460 x 1070 x 1830
460 x 1220 x 1830
460 x 1375 x 1830
460 x 1525 x 1830
460 x 1830 x 1830

KOD

ESU182472V4
ESU183072V4
ESU183672V4
ESU184272V4
ESU184872V4
ESU185472V4
ESU186072V4
ESU187272V4

KOD

EA182472V4
EA183072V4
EA183672V4
EA184272V4
EA184872V4
EA185472V4
EA186072V4
EA187272V4

540 x 610 x 1830 mm
540 x 765 x 1830
540 x 915 x 1830
540 x 1070 x 1830
540 x 1220 x 1830
540 x 1375 x 1830
540 x 1525 x 1830
540 x 1830 x 1830

ESU212472V4
ESU213072V4
ESU213672V4
ESU214272V4
ESU214872V4
ESU215472V4
ESU216072V4
ESU217272V4

EA212472V4
EA213072V4
EA213672V4
EA214272V4
EA214872V4
EA215472V4
EA216072V4
EA217272V4

610 x 610 x 1830 mm
610 x 765 x 1830
610 x 915 x 1830
610 x 1070 x 1830
610 x 1220 x 1830
610 x 1375 x 1830
610 x 1525 x 1830
610 x 1830 x 1830

ESU242472V4
ESU243072V4
ESU243672V4
ESU244272V4
ESU244872V4
ESU245472V4
ESU246072V4
ESU247272V4

EA242472V4
EA243072V4
EA243672V4
EA244272V4
EA244872V4
EA245472V4
EA246072V4
EA247272V4

ELEMENTS
SERIES

2140
mm
YÜKSEKLİK

V5 5 KATLI ÜNİTELER - IZGARALI RAF

Başlangıç üniteleri fabrikada monte edilmiş 2 adet sabit ayak kiti, sabit traversler, sabit travers kırılmalı kuyrukları ve raf plakaları içerir. Ek üniteler fabrikada monte edilmiş 1 adet sabit ayak kiti, sabit traversler, sabit travers kırılmalı kuyrukları ve raf plakaları içerir. Üniteler 1 kutu içinde komple gönderilir.

Başlangıç Ünitesi

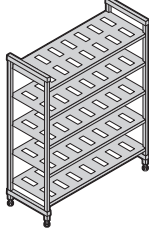

Ek Ünite

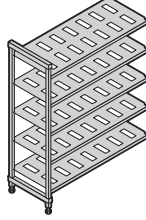

460 mm
DERİNLİK

ÖLÇÜLER D x U x Y

460 x 610 x 2140 mm
460 x 765 x 2140
460 x 915 x 2140
460 x 1070 x 2140
460 x 1220 x 2140
460 x 1375 x 2140
460 x 1525 x 2140
460 x 1830 x 2140

KOD

ESU182484V5
ESU183084V5
ESU183684V5
ESU184284V5
ESU184884V5
ESU185484V5
ESU186084V5
ESU187284V5

KOD

EA182484V5
EA183084V5
EA183684V5
EA184284V5
EA184884V5
EA185484V5
EA186084V5
EA187284V5

540 mm
DERİNLİK

540 x 610 x 2140 mm
540 x 765 x 2140
540 x 915 x 2140
540 x 1070 x 2140
540 x 1220 x 2140
540 x 1375 x 2140
540 x 1525 x 2140
540 x 1830 x 2140

ESU212484V5
ESU213084V5
ESU213684V5
ESU214284V5
ESU214884V5
ESU215484V5
ESU216084V5
ESU217284V5

EA212484V5
EA213084V5
EA213684V5
EA214284V5
EA214884V5
EA215484V5
EA216084V5
EA217284V5

610 mm
DERİNLİK

610 x 610 x 2140 mm
610 x 765 x 2140
610 x 915 x 2140
610 x 1070 x 2140
610 x 1220 x 2140
610 x 1375 x 2140
610 x 1525 x 2140
610 x 1830 x 2140

ESU242484V5
ESU243084V5
ESU243684V5
ESU244284V5
ESU244884V5
ESU245484V5
ESU246084V5
ESU247284V5

EA242484V5
EA243084V5
EA243684V5
EA244284V5
EA244884V5
EA245484V5
EA246084V5
EA247284V5

Renk: Fırçalanmış Grafite (580).

ELEMENTS
SERIES

V4 4 KATLI HAREKETLİ ÜNİTELER - IZGARALI RAF

Hareketli başlangıç üniteleri fabrikada monte edilmiş 2 adet hareketli ayak kiti, hareketli traversler, hareketli travers kırılmalı kuyrukları, raf plakaları ve tam kilitlenir frenli 4 adet birinci sınıf hareketli tekerlek içerir. Üniteler 1 kutu içinde komple gönderilir.

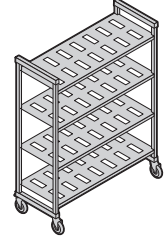

* 127 mm'lik
tekerlekler içerir.

1778
mm
YÜKSEKLİK

460 mm
DERİNLİK

540 mm
DERİNLİK

610 mm
DERİNLİK

1980
mm
YÜKSEKLİK

460 mm
DERİNLİK

540 mm
DERİNLİK

610 mm
DERİNLİK

KOD	ÖLÇÜLER D x U x Y*
EMU183670V4	460 x 915 x 1778 mm
EMU184270V4	460 x 1070 x 1778
EMU184870V4	460 x 1220 x 1778
EMU185470V4	460 x 1375 x 1778
EMU186070V4	460 x 1525 x 1778

EMU213670V4	540 x 915 x 1778 mm
EMU214270V4	540 x 1070 x 1778
EMU214870V4	540 x 1220 x 1778
EMU215470V4	540 x 1375 x 1778
EMU216070V4	540 x 1525 x 1778

EMU243670V4	610 x 915 x 1778 mm
EMU244270V4	610 x 1070 x 1778
EMU244870V4	610 x 1220 x 1778
EMU245470V4	610 x 1375 x 1778
EMU246070V4	610 x 1525 x 1778

KOD	ÖLÇÜLER D x U x Y*
EMU183678V4	460 x 915 x 1980 mm
EMU184278V4	460 x 1070 x 1980
EMU184878V4	460 x 1220 x 1980
EMU185478V4	460 x 1375 x 1980
EMU186078V4	460 x 1525 x 1980

EMU213678V4	540 x 915 x 1980 mm
EMU214278V4	540 x 1070 x 1980
EMU214878V4	540 x 1220 x 1980
EMU215478V4	540 x 1375 x 1980
EMU216078V4	540 x 1525 x 1980

EMU243678V4	610 x 915 x 1980 mm
EMU244278V4	610 x 1070 x 1980
EMU244878V4	610 x 1220 x 1980
EMU245478V4	610 x 1375 x 1980
EMU246078V4	610 x 1525 x 1980

CAMSHELVING® ELEMENTS SERIES

Köşe Konnektörleri

Benzersiz patentli tasarım, raf alanı kullanımının azamiye yükseltilmesini sağlar. Başlangıç ve ek üniteleri köşelerde bağlamak için raf başına 1 set kullanın. 2 başlangıç ünitesi arasında 4 veya 5 ara rafı bağlayın (raf başına 2 set gereklidir). Tek bir set olarak ya da 8 veya 10 setlik paketler halinde sunulur.

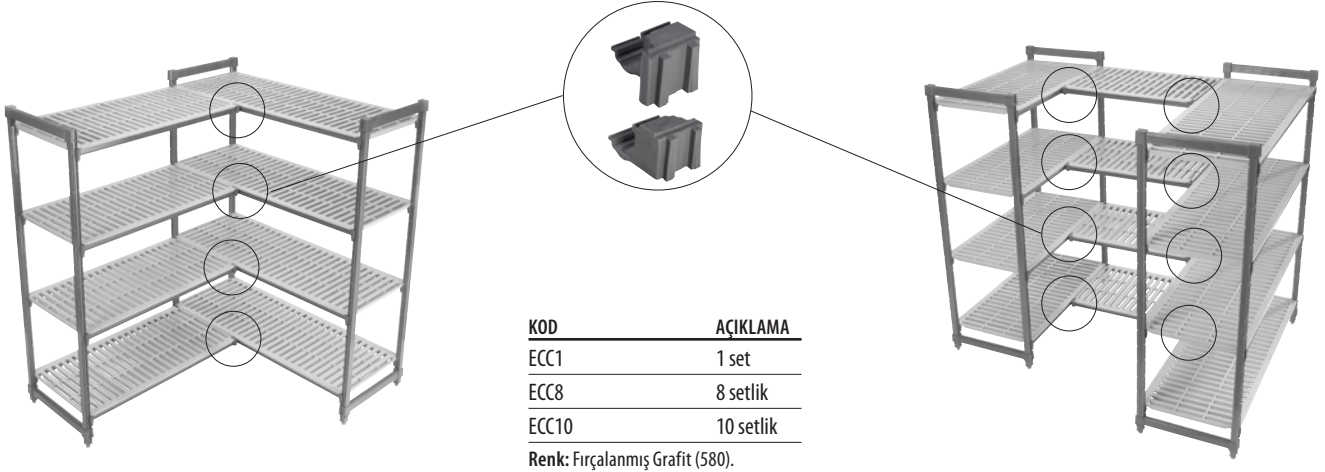

KOD	AÇIKLAMA
ECC1	1 set
ECC8	8 setlik
ECC10	10 setlik

Renk: Fırçalanmış Grafite (580).

Alt Raf Taşıyıcı Destek Standları

Sadece alt rafın ağırlık taşıma kapasitesini artırır. Herhangi bir raf uzunluğuna eklenir. 1375 mm ve daha uzun üniteler, tüm köşe üniteleri, U şeklindeki üniteler ve daha ağır yüklerle kullanılacak üniteler için önemle önerilir.

KOD	ÖLÇÜLER D x Y
Taşıyıcı Destek Standları – Kısa	
EDS14H6	360 x 165 mm
EDS18H6	460 x 165
EDS21H6	540 x 165
EDS24H6	610 x 165
Taşıyıcı Destek Standları – Uzun	
EDS14H10	360 x 267
EDS18H10	460 x 267
EDS21H10	540 x 267
EDS24H10	610 x 267

Kutu Adedi: 1
Renk: Fırçalanmış Grafite (580).

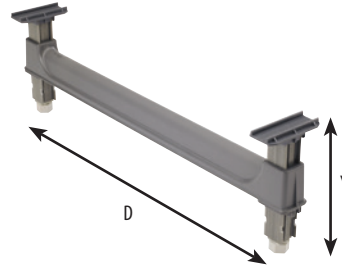

CAMSHELVING® ELEMENTS SERIES

Raf Traverseri

Sabit ve hareketli modeller için tekli veya çiftli paketler halinde sunulur. Bölme çubukları veya kurutma beşikleri için açık bir raf eklemek amacıyla iki travers kullanın. Birinci rafın altına tekerlekli ekipman yerleştirirken fazladan destek elde etmek için arka direklere bir adet travers ekleyin. Travers kırılacağı kuyrukları dahildir.

Sabit	TEKLI PAKET KOD*	ÇİFTLİ PAKET KOD**
UZUNLUK		
610 mm	ETR24	ETR242PK
765	ETR30	ETR302PK
915	ETR36	ETR362PK
1070	ETR42	ETR422PK
1220	ETR48	ETR482PK
1375	ETR54	ETR542PK
1525	ETR60	ETR602PK
1830	ETR72	—

*Kutu Adedi: 1 **Kutu Adedi: 2
Renk: Fırçalanmış Grafite (580).

Hareketli	TEKLI PAKET KOD*	ÇİFTLİ PAKET KOD**
UZUNLUK		
915 mm	EMTR36	EMTR362PK
1070	EMTR42	EMTR422PK
1220	EMTR48	EMTR482PK
1375	EMTR54	EMTR542PK
1525	EMTR60	EMTR602PK

*Kutu Adedi: 1 **Kutu Adedi: 2
Renk: Fırçalanmış Grafite (580).



Sabit travers

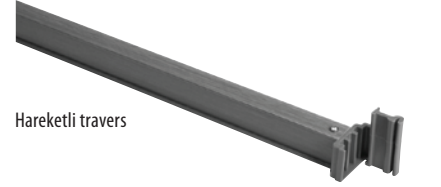

Hareketli travers



CAMSHELVING®

BASICS PLUS

series

SABIT

NEDEN BASICS PLUS SERİSİNİ SEÇMELİ?

Bütçenizin dar veya depolama ihtiyaçlarınızın daha hafif olması, raf performansından ve depolama veriminden taviz vermeniz gerektiği anlamına gelmez. Basics Plus Serisi, Elements Serisinde kullanılan aynı yüksek performanslı ve güçlü kompozit malzemeden yapılmış olup aynı tasarım özelliklerini içerir. Daha hafif olan bu sistemin maliyeti daha düşük olmakla birlikte, hafif ila orta düzeydeki depolama taleplerini karşılayacak kadar güçlüdür.



camguard

ANTIMICROBIAL SHELF PLATES



HACCP



CdF



BİLEŞENLER



StoreSafe
StaySafe

Ara Bağlantılar, Köşe Bağlantıları, Zemin Sabitleyici, Duvara Sabitleştirme Elemanı, Raf Korkulukları, Tek Raflı Güvenlik Kafesi, Raf Bölücü Panel ve Tanımlama Etiketleri NSF Listesine dahil değildir.

CAMSHELVING® BASICS PLUS SERIES

Sabit Ünite Boyutları

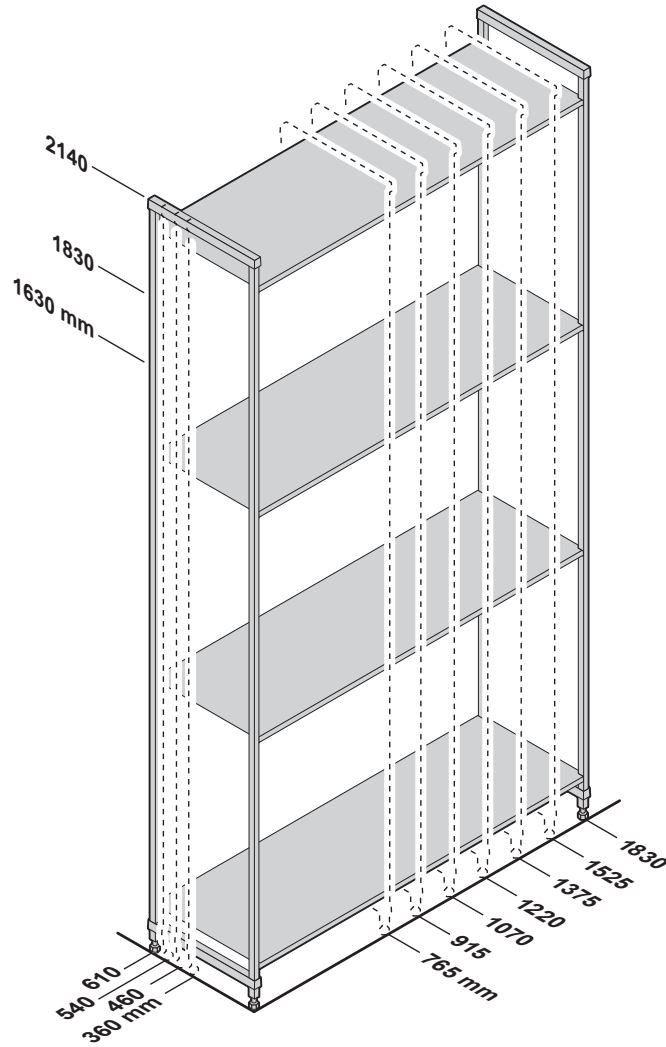

Ağırlık Taşıma Çizelgesi

Ağırlık tüm raf boyunca düzgün şekilde dağıtılmalıdır.

		RAF UZUNLUKLARI 765 – 1220 MM	RAF UZUNLUKLARI 1375 – 1830 MM
TEK ÜNİTE	Sadece ünite	800 kg (TUV)	800 kg (TUV)
	Sadece raf	190 (TUV)	180 (TUV)
	Ünite taşıyıcı destek standı*	885	880
	Alt rafın taşıyıcı destek standı*	275	260
KÖŞE ÜNİTE** ile 2 taşıyıcı destek standı gerekir	Sadece ünite	590	—
	Sadece raf	130	—
	Alt rafın taşıyıcı destek standı*	200	—



TUV SERTİFİKASYONU AĞIRLIK
TAŞIMA KAPASİTESİ

*Taşıyıcı Destek standları denge ekler ve sadece alt rafın ağırlık taşıma kapasitesini artırır. 1375 mm ve daha uzun Başlama Üniteleri, tüm Köşe Üniteleri, U Şeklindeki Üniteler ve daha ağır yüklerle kullanılacak üniteler için önemle önerilir. (Genel Yüksekliklerin Bulunduğu Hızlı Kılavuza Göz Atın).

**Köşe bağlayıcıları sadece 765 – 1220 mm uzunluğundaki raflar için kullanılabilir.

V4 4 Rafı Izgaralı Başlangıç ve Ek Üniteler

YÜKSEKLİK	DERİNLİKLER	UZUNLUKLAR	
3	4	7	
1630 mm	*360 mm	765 mm	1375 mm
1830	460	915	1525
2140	540	1070	1830
	610	1220	

V5 5 Rafı Izgaralı Başlangıç ve Ek Üniteler

YÜKSEKLİK	DERİNLİKLER	UZUNLUKLAR	
3	4	7	
1630 mm	*360 mm	765 mm	1375 mm
1830	460	915	1525
2140	540	1070	**1830
	610	1220	

S4 4 Rafı Düz Başlangıç ve Ek Üniteler

YÜKSEKLİK	DERİNLİKLER	UZUNLUKLAR	
3	4	7	
1630 mm	*360 mm	765 mm	1375 mm
1830	460	915	1525
2140	540	1070	1830
	610	1220	

S5 5 Rafı Düz Başlangıç ve Ek Üniteler

YÜKSEKLİK	DERİNLİKLER	UZUNLUKLAR	
1	3	6	
2140 mm	460 mm	765 mm	1220 mm
	540	915	1375
	610	1070	1525

VS4 4 Rafı Izgaralı ve Düz Başlangıç ve Ek Üniteler (3 adet ızgaralı + 1 adet düz)

YÜKSEKLİK	DERİNLİKLER	UZUNLUKLAR	
3	4	7	
1630 mm	*360 mm	765 mm	1375 mm
1830	460	915	1525
2140	540	1070	1830
	610	1220	

VS5 5 Rafı Izgaralı ve Düz Başlangıç ve Ek Üniteler (4 adet ızgaralı + 1 adet düz)

YÜKSEKLİK	DERİNLİKLER	UZUNLUKLAR	
1	3	6	
2140 mm	460 mm	765 mm	1220 mm
	540	915	1375
	610	1070	1525

*360 mm sadece mevcuttur: Y 1630, 1830 / U 765, 915, 1070, 1220 mm.

**1830 mm sadece mevcuttur: Y 1630, 1830 / D 460, 540, 610 mm.



BASICS PLUS
SERIES

V4

4 KATLI ÜNİTELER - IZGARALI RAF

1630
mm
YÜKSEKLİK

Başlangıç üniteleri fabrikada monte edilmiş 2 adet ayak kiti ve raflar içerir Ek Üniteler fabrikada monte edilmiş 1 adet ayak kiti ve raflar içerir. Üniteler 1 kutu içinde komple gönderilir.

Başlangıç Ünitesi Ek Ünite

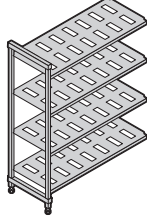
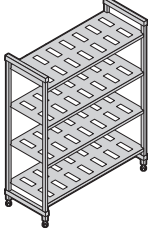

360 mm DERİNLİK

KOD	ÖLÇÜLER D x U x Y
CBU143064V4	360 x 765 x 1630 mm
CBU143664V4	360 x 915 x 1630
CBU144264V4	360 x 1070 x 1630
CBU144864V4	360 x 1220 x 1630

KOD	ÖLÇÜLER D x U x Y
CBA143064V4	360 x 718 x 1630 mm
CBA143664V4	360 x 870 x 1630
CBA144264V4	360 x 1023 x 1630
CBA144864V4	360 x 1175 x 1630

460 mm DERİNLİK

CBU183064V4	460 x 765 x 1630 mm
CBU183664V4	460 x 915 x 1630
CBU184264V4	460 x 1070 x 1630
CBU184864V4	460 x 1220 x 1630
CBU185464V4	460 x 1375 x 1630
CBU186064V4	460 x 1525 x 1630
CBU187264V4	460 x 1830 x 1630

CBA183064V4	460 x 718 x 1630 mm
CBA183664V4	460 x 870 x 1630
CBA184264V4	460 x 1023 x 1630
CBA184864V4	460 x 1175 x 1630
CBA185464V4	460 x 1328 x 1630
CBA186064V4	460 x 1480 x 1630
CBA187264V4	460 x 1785 x 1630

540 mm DERİNLİK

CBU213064V4	540 x 765 x 1630 mm
CBU213664V4	540 x 915 x 1630
CBU214264V4	540 x 1070 x 1630
CBU214864V4	540 x 1220 x 1630
CBU215464V4	540 x 1375 x 1630
CBU216064V4	540 x 1525 x 1630
CBU217264V4	540 x 1830 x 1630

CBA213064V4	540 x 718 x 1630 mm
CBA213664V4	540 x 870 x 1630
CBA214264V4	540 x 1023 x 1630
CBA214864V4	540 x 1175 x 1630
CBA215464V4	540 x 1328 x 1630
CBA216064V4	540 x 1480 x 1630
CBA217264V4	540 x 1785 x 1630

610 mm DERİNLİK

CBU243064V4	610 x 765 x 1630 mm
CBU243664V4	610 x 915 x 1630
CBU244264V4	610 x 1070 x 1630
CBU244864V4	610 x 1220 x 1630
CBU245464V4	610 x 1375 x 1630
CBU246064V4	610 x 1525 x 1630
CBU247264V4	610 x 1830 x 1630

CBA243064V4	610 x 718 x 1630 mm
CBA243664V4	610 x 870 x 1630
CBA244264V4	610 x 1023 x 1630
CBA244864V4	610 x 1175 x 1630
CBA245464V4	610 x 1328 x 1630
CBA246064V4	610 x 1480 x 1630
CBA247264V4	610 x 1785 x 1630

BASICS PLUS
SERIES

V4

4 KATLI ÜNİTELER - IZGARALI RAF

1830
mm
YÜKSEKLİK

Başlangıç üniteleri fabrikada monte edilmiş 2 adet ayak kiti ve raflar içerir Ek Üniteler fabrikada monte edilmiş 1 adet ayak kiti ve raflar içerir. Üniteler 1 kutu içinde komple gönderilir.

Başlangıç Ünitesi Ek Ünite

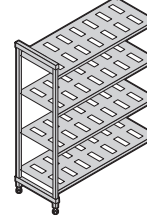
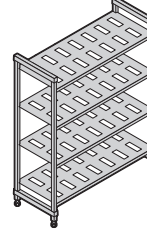

360 mm DERİNLİK

KOD	ÖLÇÜLER D x U x Y
CBU143072V4	360 x 765 x 1830 mm
CBU143672V4	360 x 915 x 1830
CBU144272V4	360 x 1070 x 1830
CBU144872V4	360 x 1220 x 1830

KOD	ÖLÇÜLER D x U x Y
CBA143072V4	360 x 718 x 1830 mm
CBA143672V4	360 x 870 x 1830
CBA144272V4	360 x 1023 x 1830
CBA144872V4	360 x 1175 x 1830

460 mm DERİNLİK

CBU183072V4	460 x 765 x 1830 mm
CBU183672V4	460 x 915 x 1830
CBU184272V4	460 x 1070 x 1830
CBU184872V4	460 x 1220 x 1830
CBU185472V4	460 x 1375 x 1830
CBU186072V4	460 x 1525 x 1830
CBU187272V4	460 x 1830 x 1830

CBA183072V4	460 x 718 x 1830 mm
CBA183672V4	460 x 870 x 1830
CBA184272V4	460 x 1023 x 1830
CBA184872V4	460 x 1175 x 1830
CBA185472V4	460 x 1328 x 1830
CBA186072V4	460 x 1480 x 1830
CBA187272V4	460 x 1785 x 1830

540 mm DERİNLİK

CBU213072V4	540 x 765 x 1830 mm
CBU213672V4	540 x 915 x 1830
CBU214272V4	540 x 1070 x 1830
CBU214872V4	540 x 1220 x 1830
CBU215472V4	540 x 1375 x 1830
CBU216072V4	540 x 1525 x 1830
CBU217272V4	540 x 1830 x 1830

CBA213072V4	540 x 718 x 1830 mm
CBA213672V4	540 x 870 x 1830
CBA214272V4	540 x 1023 x 1830
CBA214872V4	540 x 1175 x 1830
CBA215472V4	540 x 1328 x 1830
CBA216072V4	540 x 1480 x 1830
CBA217272V4	540 x 1785 x 1830

610 mm DERİNLİK

CBU243072V4	610 x 765 x 1830 mm
CBU243672V4	610 x 915 x 1830
CBU244272V4	610 x 1070 x 1830
CBU244872V4	610 x 1220 x 1830
CBU245472V4	610 x 1375 x 1830
CBU246072V4	610 x 1525 x 1830
CBU247272V4	610 x 1830 x 1830

CBA243072V4	610 x 718 x 1830 mm
CBA243672V4	610 x 870 x 1830
CBA244272V4	610 x 1023 x 1830
CBA244872V4	610 x 1175 x 1830
CBA245472V4	610 x 1328 x 1830
CBA246072V4	610 x 1480 x 1830
CBA247272V4	610 x 1785 x 1830



BASICS PLUS
SERIES

2140
mm
YÜKSEKLİK

V5 5 RAFLI IZGARALI ÜNİTELER

Başlangıç üniteleri fabrikada monte edilmiş 2 adet ayak kiti ve raflar içerir Ek Üniteler fabrikada monte edilmiş 1 adet ayak kiti ve raflar içerir. Üniteler 1 kutu içinde komple gönderilir.

Başlangıç Ünitesi

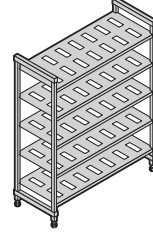

Ek Ünite

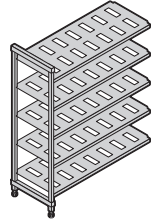

460 mm DERİNLİK

KOD	ÖLÇÜLER D x U x Y
CBU183084V5	460 x 765 x 2140 mm
CBU183684V5	460 x 915 x 2140
CBU184284V5	460 x 1070 x 2140
CBU184884V5	460 x 1220 x 2140
CBU185484V5	460 x 1375 x 2140
CBU186084V5	460 x 1525 x 2140

KOD	ÖLÇÜLER D x U x Y
CBA183084V5	460 x 718 x 2140 mm
CBA183684V5	460 x 870 x 2140
CBA184284V5	460 x 1023 x 2140
CBA184884V5	460 x 1175 x 2140
CBA185484V5	460 x 1328 x 2140
CBA186084V5	460 x 1480 x 2140

540 mm DERİNLİK

CBU213084V5	540 x 765 x 2140 mm
CBU213684V5	540 x 915 x 2140
CBU214284V5	540 x 1070 x 2140
CBU214884V5	540 x 1220 x 2140
CBU215484V5	540 x 1375 x 2140
CBU216084V5	540 x 1525 x 2140

CBA213084V5	540 x 718 x 2140 mm
CBA213684V5	540 x 870 x 2140
CBA214284V5	540 x 1023 x 2140
CBA214884V5	540 x 1175 x 2140
CBA215484V5	540 x 1328 x 2140
CBA216084V5	540 x 1480 x 2140

610 mm DERİNLİK

CBU243084V5	610 x 765 x 2140 mm
CBU243684V5	610 x 915 x 2140
CBU244284V5	610 x 1070 x 2140
CBU244884V5	610 x 1220 x 2140
CBU245484V5	610 x 1375 x 2140
CBU246084V5	610 x 1525 x 2140

CBA243084V5	610 x 718 x 2140 mm
CBA243684V5	610 x 870 x 2140
CBA244284V5	610 x 1023 x 2140
CBA244884V5	610 x 1175 x 2140
CBA245484V5	610 x 1328 x 2140
CBA246084V5	610 x 1480 x 2140

Renk: Fırçalanmış Grafite (580).

CAMSHELVING® BASICS PLUS SERIES

Köşe Konnektörleri

Benzersiz patentli tasarım, raf alanı kullanımının azamiye yükseltilmesini sağlar. Başlangıç ve ek üniteleri köşelerde bağlamak için raf başına 1 set kullanın. 2 Başlangıç ünitesi arasında 4 veya 5 ara rafı bağlayın (raf başına 2 set gereklidir). Tek bir set olarak ya da 8 veya 10 setlik paketler halinde sunulur.

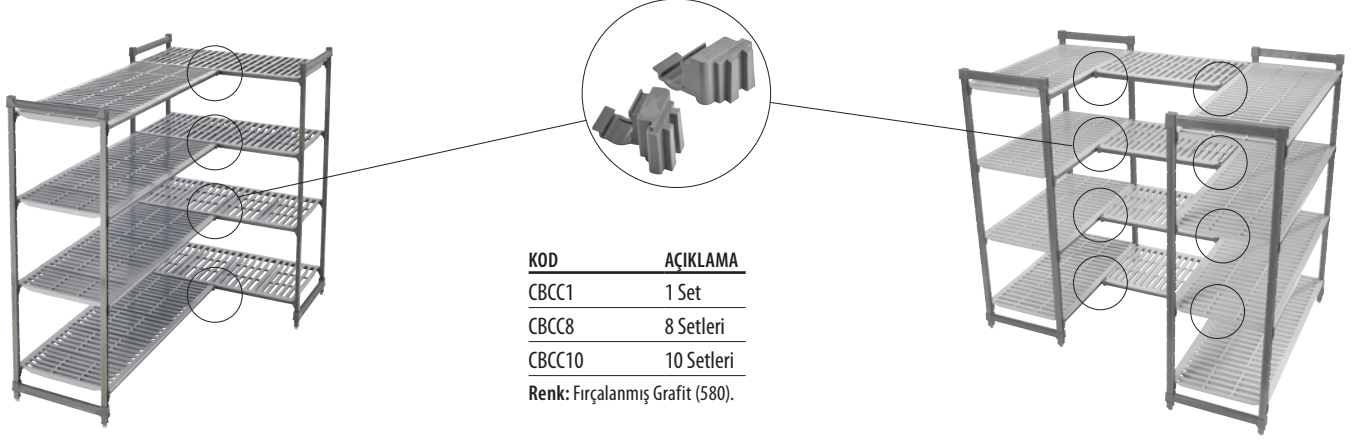

KOD	AÇIKLAMA
CBCC1	1 Set
CBCC8	8 Setleri
CBCC10	10 Setleri

Renk: Fırçalanmış Grafite (580).

Alt Raf Taşıyıcı Destek Standları

Sadece alt rafın ağırlık taşıma kapasitesini artırır. Herhangi bir raf uzunluğuna eklenir. 1375 mm ve daha uzun üniteler, tüm köşe üniteleri, U şeklindeki üniteler ve daha ağır yüklerle kullanılacak üniteler için önemle önerilir.

KOD	ÖLÇÜLER D x Y
Taşıyıcı Destek Standları – Kısa	
CBDS14H6	360 x 171 mm
CBDS18H6	460 x 171
CBDS21H6	540 x 171
CBDS24H6	610 x 171
Taşıyıcı Destek Standları – Uzun	
CBDS14H10	360 x 273 mm
CBDS18H10	460 x 273
CBDS21H10	540 x 273
CBDS24H10	610 x 273

Kutu Adedi: 1 Renk: Fırçalanmış Grafite (580).

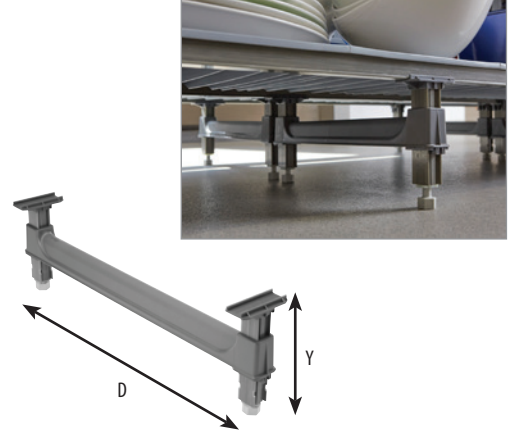

Raf Traversleri

Tekli veya çiftli paketler halinde sunulur. Bölme çubukları veya kurutma beşikleri için açık bir raf eklemek amacıyla iki travers kullanın. Birinci rafın altına tekerlekli ekipman yerleştirirken fazladan destek elde etmek için arka direklere bir adet travers ekleyin. Travers Birleştirme kuyrukları dahildir.

UZUNLUK	TEKLI PAKET KOD*	ÇİFTLİ PAKET KOD**
765 mm	CBTR30	CBTR302PK
915	CBTR36	CBTR362PK
1070	CBTR42	CBTR422PK
1220	CBTR48	CBTR482PK
1375	CBTR54	CBTR542PK
1525	CBTR60	CBTR602PK
1830	CBTR72	CBTR722PK

*Kutu Adedi: 1 **Kutu Adedi: 2
Renk: Fırçalanmış Grafite (580).

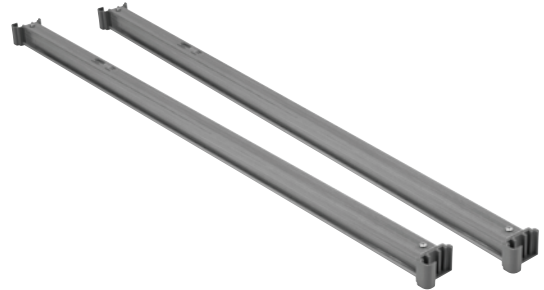

CAMSHELVING® AKSESUARLARI

Malzeme İsim Etiketleri

Depolanan ürünü açıkça tanımlamak için raf traverslerine takılır Son derece dayanıklı plastikten yapılmış olup ön panelinde şeffaf bir sürgü içerir 14 etiket dahildir: 12 renk kodlu, önceden baskılı ve 2 boş.

KOD	AÇIKLAMA	ÖLÇÜLER U x Y
Premium ve Elements Series		
CSID6	Kimlik Etiketi 150 mm	152 x 25 mm
CSID3	Kimlik Etiketi 80 mm	76 x 25
Basics Plus Series		
CBID6	Kimlik Etiketi 150 mm	152 x 25
Kutu Adedi: 12 Renk: Beyaz / Şeffaf.		



Duvara Sabitleme Aparatı

Sabit raf ünitesini gerekli olan yerlerde ek güvenlik ve denge için duvara tutturmak amacıyla kullanılır. Paslanmaz çelikten yapılmıştır. Vidalar dahil değildir.

KOD	ÖLÇÜLER D x U x Y
CSWF	73 x 238 x 48 mm
Kutu Adedi: 4 Renk: Gümüş (000).	



Delik çapı 1,11 cm.



Zemin Sabitleyici

Sabit ünite direklerini gerekli olan yerlerde doğrudan zemine sabitleştirmek için kullanılır. Paslanmaz çelikten yapılmıştır. Civatalar dahil değildir.

KOD	ÖLÇÜLER D x U x Y
Premium, Elements ve Basics Plus Series	
CSFF	38 x 165 x 89 mm
Seria Premium Yüksek Yoğunluklu Sistemi	
CSHDF	35 x 108 x 13
CSFF Kutu Adedi: 2 CSHDF Kutu Adedi: 4	
Renk: Gümüş (000).	

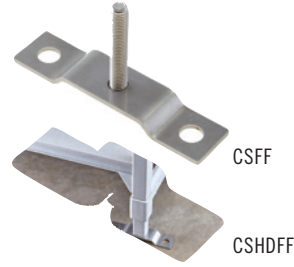

Delik çapı 1,43 cm.

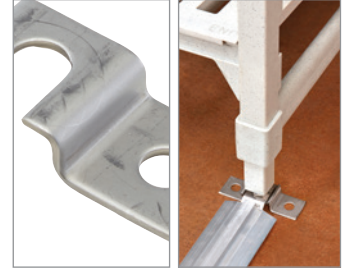

Birinci Sınıf Tekerlek

Tüm depolama alanları, özellikle soğutucular, dondurucular ve/veya ıslak yerler için idealdir. Son derece dayanıklı, korozyondan etkilenmeyen plastikten yapılmış olup, 127 mm'lik fırdöndülü, iz bırakmayan termoplastik kauçuk tekerlek içerir. Tam kilitlenir fren, hem fırdöndü hareketini hem tekerleği kilitler.

KOD	BOYUT
Premium Series Durdurucu Halkası	
MPMCWB	127 mm
Elements Series	
EMCWB	127 mm
Kutu Adedi: 2 Renk: Gri (000).	



MPMCWB

EMCWB

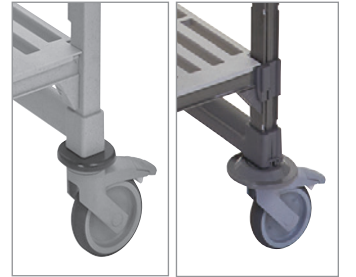

Durdurucu Halkası

Taşıma sırasında ve hareketli üniteleri depolamak için duvara veya diğer ünitelere yasarken ek koruma temin eder.

KOD	ÇAP
CSMHDD	127 mm
Kutu Adedi: 4 Renk: Gri (000).	

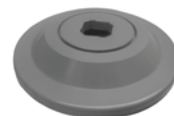

CAMSHELVING® AKSESUARLARI

Raf Bölücü Panel

Raflara yerleştirilen ürünleri istifleyin ve ayırın. Son derece dayanıklı ABS plastikten yapılmıştır. Düz veya delikli raflara doğrudan monte edilir. Yerini değiştirmek veya yıkmak için kolayca sökülebilir.

KOD	ÖLÇÜLER D x Y
CSSD188	460 x 203 mm
CSSD218	540 x 203
CSSD248	610 x 203

Kutu Adedi: 1 Renk: Yumuşak Gri (151).

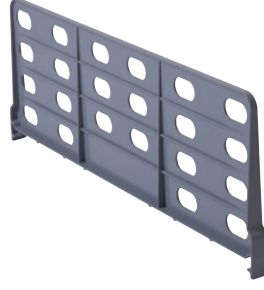

Raf Korkulukları

Ürünlerin raflardan düşmesini engellemek için kullanın. Köşeleri ve uçları koruyun ya da bir rafın tamamını sarın. Parçalar paslanmaya ve aşınmaya karşı çok dayanıklı, güçlü bir kompozit malzeme kullanılarak yapılmıştır.

680 ila 1780 mm genişliğinde ve 300 ila 600 mm derinliğinde Premium Raf Üniteleri veya 765 ila 1830 mm genişliğinde ve 360 ila 610 mm derinliğinde Elements ve Basics Plus Ünitesine uyar.

Tam ya da üç çeyreklik raf kitleri kurulumları kolaylaştırmaya yardım eder ve karton israfını büyük oranda azaltır.

Korkuluk takımları tüm derinliklerde ve tüm uzunluklarda mevcuttur. Tam ve 3/4 takımların tüm yelpazesini görmek için Camshelving Ürün Teknik Özelliklerine bakın.

Korkuluk Takımları

PREMIUM KOD	ÖLÇÜLER D x U	ELEMENTS KOD	BASICS PLUS KOD	ÖLÇÜLER D x U
Zestawy do pełnych półek (2 boki, 2 końce)				
MPR600900	600 x 900 mm	ESR2436	CBR2436	610 x 910 mm
MPR6001000	600 x 1000	ESR2442	CBR2442	610 x 1070
MPR6001100	600 x 1100	ESR2448	CBR2448	610 x 1220
Zestawy do półek 3/4 (1 bok, 2 końce)				
MPR6009003	600 x 900	ESR24363	CBR24363	610 x 910
MPR60010003	600 x 1000	ESR24423	CBR24423	610 x 1070
MPR60011003	600 x 1100	ESR24483	CBR24483	610 x 1220

Kutu Adedi: 1 Renk: Yumuşak Gri (151).

Tek Taraf için Korkuluk

PREMIUM KOD	UZUNLUKLAR	ELEMENTS KOD	BASICS PLUS KOD	UZUNLUKLAR
MPR600S	600 mm	ESR24S	—	610 mm
MPR700S	700	ESR30S	CBR30S	760
MPR800S	800	ESR36S	CBR36S	910
MPR900S	900	ESR42S	CBR42S	1070
MPR1000S	1000	ESR48S	CBR48S	1220
MPR1100S	1100	ESR54S	CBR54S	1380
MPR1200S	1200	ESR60S	CBR60S	1530
MPR1300S	1300	ESR72S	—	1830

Kutu Adedi: 1 Renk: Yumuşak Gri (151).

Kenar Korkulukları

PREMIUM KOD	DERINLIK	ELEMENTS KOD	BASICS PLUS KOD	DERINLIK
MPR300E	300 mm	ESR14E	—	360 mm
MPR400E	400	ESR18E	CBR18E	460
MPR500E	500	ESR21E	CBR21E	540
MPR600E	600	ESR24E	CBR24E	610

Kutu Adedi: 1 Renk: Yumuşak Gri (151).



CAMSHELVING® AKSESUARLARI

GN Küvet için Raf Bölme Aksesuarı (sadece 600/610 mm derinliğindeki raf için)

Yemek kapları, kutular ya da tabak kasaları için özel servis veya depolama istasyonu oluşturun. Düz veya köşeli bölmeler doğrudan raf traverslerine monte edilir.

KOD	AÇIKLAMA
Premium Series	
CSDBA	Ayrıncı Bar Köşeli
CSDBS	Ayrıncı Bar Düz
Elements Series	
EDBA	Ayrıncı Bar Köşeli
EDBS	Ayrıncı Bar Düz
Kutu Adedi: 4 Renk: Alacalı Gri (480).	



Tekli Raf için Ultimate Sürgülü Tepsi Rafları

Hafif ve dayanıklı Tekli Raf için Ultimate Sürgülü Tepsi Rafları sayesinde depolama kabiliyetiniz geliştirin. 600 mm derinliğindeki Premium Raf Ünitesi veya 610 mm derinliğindeki Elements veya Basics Plus ünitesine güvenli bir şekilde uyacak şekilde tasarlanmıştır, 6 adet tam boyutlu 60 x 40 cm tepsiyi küçük bir alana sığdırabilir. Önceden hazırlanmış içeriği sunmak ve saklamak için kullanılır, ürünü soğutucuda çözebilir ya da sıcak gıdaları hızlıca soğutabilirsiniz. Doğrudan 350°C fırından çıkartılacak tepsiler için tasarlanmıştır. Demonte olarak gönderilir.

KOD	AÇIKLAMA	ÖLÇÜLER D x U x Y
Premium veya Elements Series		
CSUPR6040S6	60 x 40 raf	612 x 465 x 514 mm
CSUPR1826S6	66 x 46 raf	603 x 514 x 514
Basics Plus Series		
CBUPR6040S6	60 x 40 raf	612 x 465 x 514
CBUPR1826S6	66 x 46 raf	603 x 514 x 514
Kutu Adedi: 1 Renk: Fırçalanmış Grafite (580). Patent Bekleniyor.		



Tek Raf Katı için Güvenlik Kafesi (sadece 610 mm derinliğindeki raf için)

Değerli ürünleri tek bir raf üzerinde depolayın. Her ortamda kullanılabilen, ağır hizmete uygun 304 paslanmaz çelikten yapılmıştır. Raflar arasında 457 mm yükseklik gerektirir. Sadece ızgaralı raflara monte edilir. Kilit dahil değildir.

KOD	ÖLÇÜLER D x U x Y
CSSC244818	640 x 1080 x 460 mm
Kutu Adedi:1 Renk: Gümüş (000).	



CAMSHELVING®

Evrensel Depolama Rafı



HER ŞEYİ TUTAR

Yemek kapları, kutular, sac tavalalar, tepsilere ve pizza hamuru kutuları bile



Benzersiz Bir Yol Oluşturmak için DİKEY DEPOLAMA UZAY

Kolayca bireysel depolama alanı oluşturun ray panelli bölümler.
Camshelving Premium için mevcuttur, Elements ve Basics Plus, 530 veya 600 mm derinlik.

"ÇEKMECE" DEPOLAMA ALANI OLUŞTURUN



DİKEY DEPOLAMA
raflar arasında kullanılmayan alanı
ortadan kaldırır



Premium® Series	600 mm Derinlik	MPUNVR600
		MPUNVRA600
Basics Plus® Series	530 mm Derinlik	CBUNVR21
		CBUNVRA21
	600 mm Derinlik	CBUNVR24
		CBUNVRA24

İŞLEVSEL RAFLAR – CAMSHELVING® ULTIMATE #10 KONSERVE KUTUSU RAF SİSTEMİ

Ultimate #10 Konserve Kutusu Rafi ile hizmetinizin gerektirdiği depolama sistemini oluşturun. Bu alanında ilk plastik raflar ile #10 veya #5 konserve kutusunu depolamak ve envantere katmak artık çok kolay.

- Önden yüklemeli, yer çekiminden güç alan sistemimiz, ilk giren ilk çıkar prensibi ile kullanıma uygundur. Böylece raflara gıda yüklemesinde ya da kullanımında herhangi bir taşıma ya da çevirme gerekmez.
- Temizlemesi kolay, düz yüzeyler. Tamamen ayrılabilir ve bulaşık makinesinde yıkanabilir.

- Paslanmaya ve aşınmaya karşı ömür boyu garantilidir. Dayanıklı ve sağlam plastik malzeme ile yapılmıştır.
- Tekli, Ekleme Konserve Kutusu Rafları ve Tam Boyutlu Konserve Kutusu Rafları 1 kutu içerisinde gönderilir. Üniteler önceden birleştirilmiş direk kitleri içerir.

Renk: Fırçalanmış Grafite (580).

Ultimate #10 Konserve Kutusu Rafi, D828,145 S ve D827,421 S. numaralı ABD Patenleri tarafından korunmaktadır.

Sadece raflar NSF listesinde dir.



Birleştirmesi kolay, birkaç küçük parçayı birbirine tutturarak tekli ve eklemeli raflar oluşturabilirsiniz.



Depo Kapasitesi

	#10 Konserve Kutusu	#5 Konserve Kutusu
TEKLI YA DA EKLEMELİ KONSERVE KUTUSU RAFI	8 adet	12 adet
TAM BOYUTLU KONSERVE KUTUSU RAF ÜNİTESİ (660 x 915 x 1830 mm, 3 sıra)	96	144

170 ve 179 mm uzunluğunda #5 ila #10 adet konserve kutusu sığar.

İŞLEVSEL RAFLAR – CAMSHELVING® ULTIMATE #10 KONSERVE KUTUSU RAF SİSTEMİ

Premium Series

Elements Series

Tam Boyutlu Sabit Konserve Kutusu Raf Ünitesi

Bu ayaklı konserve kutusu rafı küçük bir alanda 96 adede kadar konserve kutusu saklayabilir. En iyi seviyede alan kullanımı için Camshelving Yüksek Yoğunluklu ünitenin bitişğine kurunuz. Gönderi 1 demonte parça kutusu ve 2 adet kurulu direk kiti içerir.



Tam Boyutlu Sabit Konserve Kutusu Raf Ek Ünite

Sıralı konserve kutusu rafları ile mutfağınızdaki ve kuru depolama alanınızdaki her karıştı en verimli şekilde kullanın. Sadece 1 adet fabrikadan kurulu direk kiti kullanarak, konserve kutusu rafını standart raf ünitelerine direk paylaşımı ile düzgün bir sıra halinde bağlayabilirsiniz.



Konserve Kutusu Kısmi Depolama Rafı

610 mm derinliğindeki Camshelving ünitelerinin herhangi birine tek sıra konserve kutusu deposu ekleyerek standart depo ürünlerinin üzerindeki veya altındaki raf boşluğunu verimli kullanabilirsiniz.



İŞLEVSEL RAFLAR – CAMSHELVING® ULTIMATE #10 KONSERVE KUTUSU RAF SİSTEMİ



Sadece raflar listelenmiştir.

KOD	CPU243672C96*	ESU243672C96*	CPA243672C96**	EA243672C96**
AÇIKLAMA	Premium Series Tam Boyutlu Sabit Konserve Kutusu Raf Ünitesi (Ayaklı)	Elements Series Tam Boyutlu Sabit Konserve Kutusu Raf Ünitesi (Ayaklı)	Premium Series Tam Boyutlu Sabit Konserve Kutusu Raf Ekleme Ünitesi	Elements Series Tam Boyutlu Sabit Konserve Kutusu Raf Ekleme Ünitesi
ÖLÇÜLER D x U x Y	660 x 915 x 1830 mm	660 x 915 x 1830 mm	660 x 870 x 1830 mm	660 x 864 x 1830 mm

Kutu Adedi: 1 1 kutu halinde gönderilir. Premium Series Renk: Speckled Gray (480). Elements Series Renk: Fırçalanmış Grafite (580).

*Ünite içeriği: 2 önceden birleştirilmiş direk kiti, 9 travers, 15 panel ve 72 köşebent.**Ünite içeriği: 1 önceden birleştirilmiş direk kiti, 9 travers, 15 panel ve 72 köşebent.

Tekli Ya Da Ek Konserve Kutusu Rafı



KOD	UCR10R8	UCR10AR8
AÇIKLAMA	Tekli Konserve Kutusu Rafı, 2 panel ve 6 köşebent	Ekleme Konserve Kutusu Rafı, 1 panel ve 6 köşebent
ÖLÇÜLER D x U x Y	660 x 235 x 394 mm	660 x 191 x 394 mm

Kutu Adedi: 1 Renk: Fırçalanmış Grafite (580).



Uzunluk Başlı Konserve Kutusu Rafı

RAF UZUNLUĞU	SIRA BAŞI KONSERVE KUTUSU RAFI SAYISI*	ARTAN RAF BOŞLUĞU	#10 KONSERVE KUTUSU KAPASİTESİ
610 mm	2	89 mm	16
765	3	51	24
915	4	0	32
1070	4	165	32
1220	5	127	40
1375	6	89	48
1525	7	51	56

*1 Tekli Raf, üzerine Ekleme Raflar.

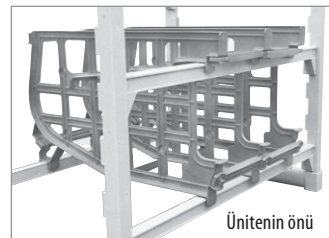

Ünitenin önu

NOT: Her bir konserve kutusu rafı 3 travers, 2 ön ve 1 arka kısım gerektirir. Sıradaki travers/sırayı kurmaya geçmeden önce üst traversin yukarısında kalan kırılmalı kuyruklarını açık bırakın. Bu sayede konserve kutularını yükleyebilirsiniz.

CAMSHELVING®

ULTIMATE SAC TAVA RAFI

Dayanıklılık için
tasarlanmıştır. Bir kez satın
alın. Sonsuza kadar kullanın.

New!

Kalıplanmış Raylar =
Kırık Kaynak Yok



Az bakım gerektirir,
kolay temizlenir.

Sessiz, yumuşak kayar,
döner tekerlekler.
Hepsi frenli.

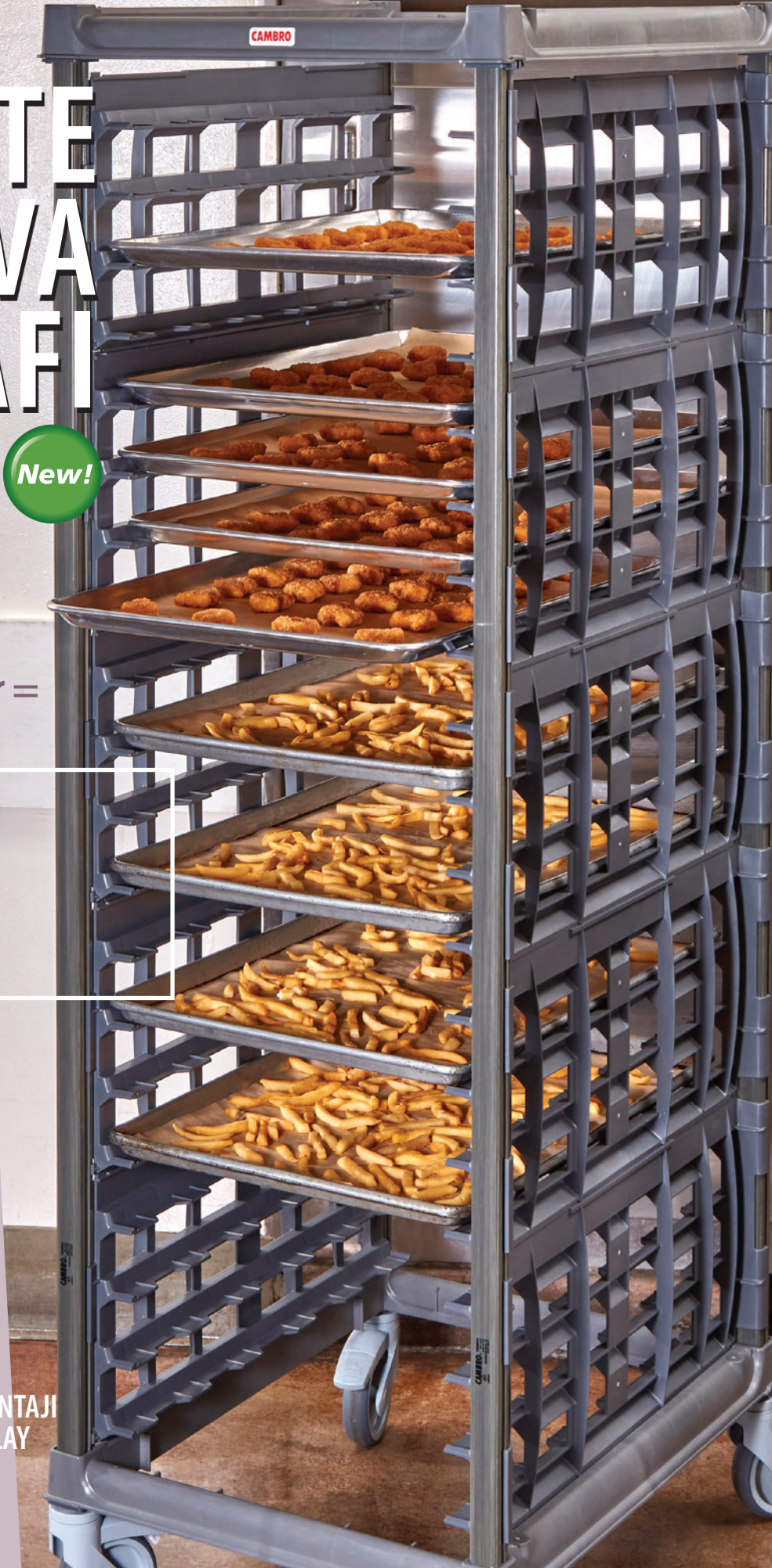

CAMSHELVING®

ULTIMATE SAC TAVA RAFI

46 x 66 cm Sac Tavalar için



Tam Boy

Yarım Boy

Tezgah Altı

KOD	BOYUTLAR U x G x Y*	RAY BOŞLUK	TUTMA KAPASİTESİ	CASTER TİP**
Tam Boy Knockdown (KD) Üniteleri				
UPR1826FP20	84,8 x 64,6 x 181,9 cm	7,62 cm	20 Yaprak tavalar/tepsiler	Plastik
UPR1826FP40	84,8 x 64,6 x 181,9 cm	3,81 cm	40 Yaprak tavalar/tepsiler	Plastik
Tam Boy Fabrika Montajlı (FM) Üniteler				
UPR1826FPA20	84,8 x 64,6 x 181,9 cm	7,62 cm	20 Yaprak tavalar/tepsiler	Plastik
UPR1826FPA40	84,8 x 64,6 x 181,9 cm	3,81 cm	40 Yaprak tavalar/tepsiler	Plastik
Renk: Fırçalanmış Grafite (580). *Boyutlara 12,7 cm plastik tekerlekler dahildir. Ağırlık kapasitesi: 158,75 kg. raf başına, 24,95 kg. ray seti başına.				
Yarım Boy Knockdown (KD) Üniteleri				
UPR1826HP12	81,4 x 64,8 x 120,6 cm	7,62 cm	12 Yaprak tavalar/tepsiler	Plastik
UPR1826HP20	84,8 x 64,6 x 105,1 cm	3,81 cm	20 Yaprak tavalar/tepsiler	Plastik
Renk: Fırçalanmış Grafite (580). *Boyutlara 12,7 cm plastik tekerlekler dahildir. Ağırlık kapasitesi: 79,38 kg. raf başına, 24,95 kg. ray seti başına.				
Tezgah Altı Knockdown (KD) Üniteler				
UPR1826U8	78,4 x 59,1 x 84,1 cm	7,62 cm	8 Yaprak tavalar/tepsiler	Metal
UPR1826U15	78,4 x 59,1 x 80 cm	3,81 cm	15 Yaprak tavalar/tepsiler	Metal
Renk: Fırçalanmış Grafite (580). *Boyutlara 7,62 cm metal tekerlekler dahildir. Ağırlık kapasitesi: 40,82 kg. raf başına, 24,95 kg. ray seti başına.				

CAMSHELVING® GN GIDA PAN TROLLEYS

New!

Fırından çıkan sıcak
tavaları kabul eder

Son Derece Dayanıklı

Düşük Bakım

Sessiz, yumuşak kayar, döner
tekerlekler. Hepsi frenli.



Mutfakta, Dondurucuda veya Soğutucuda Kullanım



MONTAJI
KOLAY

GN 1/1 Trolleys

1 tam boy tava
ray seti başına, son yük



UGNPR11H9
D 73,03 x U 43,8 x Y 101,6 cm

6,5 cm x9

10 cm x4

UGNPR11F18
D 73,03 x U 43,8 x Y 170,7 cm

6,5 cm x18

10 cm x9

GN 2/1 Trolleys

2 tam boy tava
ray seti başına, yandan yük



UGNPR21H18
D 83,5 x U 64,5 x Y 101,6 cm

6,5 cm x18

10 cm x8

UGNPR21F36
D 83,5 x U 64,5 x Y 170,7 cm

6,5 cm x36

10 cm x18



Benzersiz üst çerçeve, tam boy bir yemek tepsisini veya kesme tahtasını tutar. Altındakileri korumak veya hafif bir çalışma alanı oluşturmak için kullanın.

PAN STOPS

New!

Özellikle taşıma sırasında tavaları raylar üzerinde kilitleyin ve sabitleyin.

GN Gıda Tava Arabaları için

UGNPRPSF (Tam Boy)

UGNPRPSH (Yarım Boy)

Sac Tava Rafları için

UPRPSF (Tam Boy)

UPRPSH (Yarım Boy)

MORE
INFG 

StoreSafe
StaySafe

TAM BOY KAPAKLAR

Mutfaklarda, soğutucularda veya dondurucularda tutulan/stajlanan içerikleri koruyun.

New!

GN Gıda Tava Arabaları için

GBCTUGNPR11 (Vinil)

L 66,3 x U 47,2 x Y 154,4 cm

GBCTUGNPR21 (Vinil)

L 78,7 x U 67,9 x Y 154,4 cm

Sac Tava Rafları için

GBCTUPR (Vinil)

L 81,3 x U 69,9 x Y 162,5 cm

GBIRC272162 (İzoleli)

L 69,9 x U 54,6 x Y 157,5 cm

MORE
INFG 

İŞLEVSEL RAFLAR

Premium Serisi Tam Çevrili Güvenlik Kafesi D 610 x L 1220 mm ve H 1700 mm sabit veya H 1778 mm seyyar seçenekler

Değerli ürünleri kilitli kapılar ardında tutun. Tüm ortamlarda kullanılabilmesi için ağır hizmet 304 paslanmaz çelikten yapıldı. Sabit veya mobil üniteler fabrikada monte edilmiş yerleştirme kitleri, 2 havalandırmalı raf, mobil ünite için tam kilitleme sistemli 4 üstün kalite döner teker başı ve 1 tam kaplama emniyet kafesi ile birlikte tamamlanmış olarak gönderilir. Bölme Panelleri ile birlikte kullanılabilir. Alt havalandırma rafının monte edilmesi gerekir. İlave raflar ayrıca sipariş edilebilir. Kafes ve Üniteler portatif olarak gönderilir. Kilitler dahil değildir.

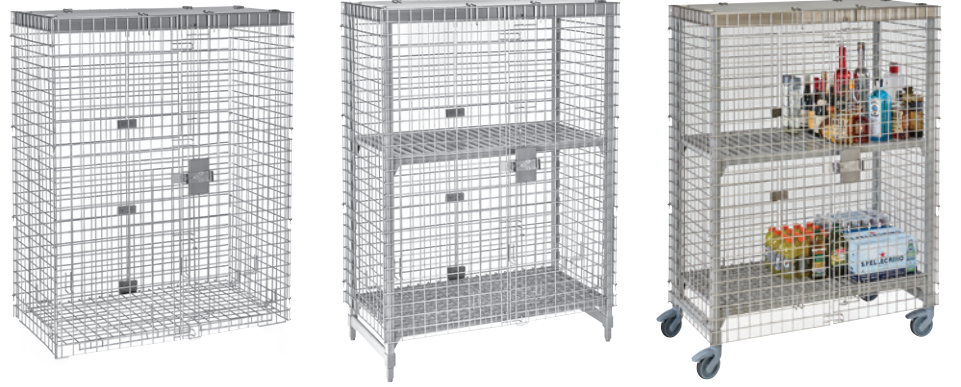

KOD	CPFWS244860	CPU244864SUPKG	CPMU244867SUPKG
AÇIKLAMA	Sadece Tam Çevrili Güvenlik Kafesi	Sabit Tam Çevrili Güvenlik Kafesi	Hareketli Tam Çevrili Güvenlik Kafesi
ÖLÇÜLER D x U x Y	680 x 1276 x 1562 mm	680 x 1276 x 1638 mm	680 x 1276 x 1721 mm
RENK	Gümüş (000)	Alacalı Gri (480)	Alacalı Gri (480)

Kutu Adedi: 1 Kafes 1 kutu halinde gönderilir. Üniteler 2 kutu halinde gönderilir.

Sadece ABD'de üretilen Camshelving Premium Serisine uyar. Özel Sipariş Gerekir. Uluslararası teslim için 10 ila 12 hafta süre tanıyınız.

Tepsi Kurutma Depolama ve Taşıma Arabası

Tepsilerin, fırın tepsilerinin, kesme tahtalarının ve kapakların sağlıklı ve güvenli bir şekilde kullanılabilmesini ve etkili şekilde saklanabilmesini sağlar. İçindekilerin kaymasını engellemek için raf rayları ile birlikte kullanılabilir.

Üniteler, 2 adet hareketli direk kiti, 6 travers, 12 veya 15 dikey kurutma beşiği ve tam kilitleme frenli birinci sınıf firdöndülü tekerleklerle komple gönderilir. Montaj gereklidir.



Kurutma ve saklama raflarının özelleştirilebilmesi için ayrıca modüler 7 gözlü raflar sipariş edilebilir. Çok dayanıklı ABS plastik malzemeden üretilir. Göz bölmeleri 3,33 cm genişlik aralığındadır ve bölücüler 6,35 cm yüksekliğindedir.



KOD	ÖLÇÜLER D x U x Y	TAŞIMA KAPASİTESİ	KUTU ADEDİ
Premium Serisi Tepsiler Kurutma Depolama ve Taşıma Arabası			
MPMU61117DRPKG	600 x 1180 x 1790 mm	84 Tepsi	1
MPMU61317DRPKG	600 x 1380 x 1790	105 Tepsi	1
Tepsi Kurutma Ünitesi sadece 600 mm derinliğindeki raf için (Tüm Camshelving® hatlarına uygundur)			
CSDR7	597 x 260 x 95	—	1
CSDR73	597 x 260 x 95	—	3

Kurutma Rafı Rengi: Alacalı Beyaz (490). Kurutma Yatağı Rengi: Yumuşak Gri (151).

1220 mm uzunluklu üniteler 5 kutu halinde gönderilir. 1530 mm long uzunluklu üniteler 6 kutu halinde gönderilir.

ŞLEVSEL RAFLAR

Küvet Kurutma ve Depolama Arabası

Ürüne kolay erişim sağlayarak verimli ürün organizasyonu, hijyenik kuruma ve güvenli işlem temin eder.

Üniteler, 2 adet hareketli direk kit, 8 travers, 16 adet açılı kurutma beşiği ve tam kilitlenir frenli birinci sınıf firdöndülü tekerleklerle komple gönderilir. Montaj gereklidir.

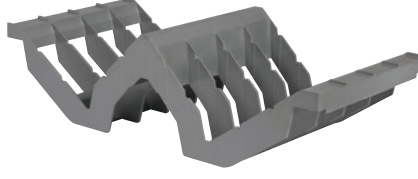

Özgün tasarımlı yatağın her en çok 8 servis peleti tutabilir veya yiyecek kaplarının veya diğer ticari mutfak malzemelerinin kurutulması, saklanması veya taşınmasında kullanılabilir. Doğrudan raf traversleri üzerine yüklenir. Çok dayanıklı ABS plastik malzemeden üretilir. Bölmeler 6,03 cm aralıktır.



KOD	ÖLÇÜLER D x U x Y	TAŞIMA KAPASİTESİ	KUTU ADEĐİ
Premium Serisi Küvet Kurutma ve Depolama Arabası			
MPMU61217PDPKG	600 x 1280 x 1790 mm	128 Palet ve Taban veya 16 GN 1/1 Yemek Kabı	1
Küvet Kurutma ve Depolama Ünitesi sadece 600 mm derinliğindeki raf için (Tüm Camshelving® hatlarına uygun)			
CSDR8	592 x 263 x 160	—	1
CSDR84	592 x 263 x 160	—	4

Kurutma Rafi Rengi: Alacalı Beyaz (490). MPMU61217PDPKG 5 kutu halinde gönderilir.
Kurutma Yatağı Rengi: Yumuşak Gri (151).

Kurutma ve Depolama Raf Plakaları

Ürüne kolay erişim sağlayarak verimli ürün organizasyonu, hijyenik kuruma ve güvenli işlem temin eder.

Üniteler fabrikada monte edilmiş hareketli direk kitleri, 10 travers, 10 kubbe kurutma beşiği ve tam kilitlenir frenli birinci sınıf firdöndülü tekerleklerle komple gönderilir. Montaj gereklidir.

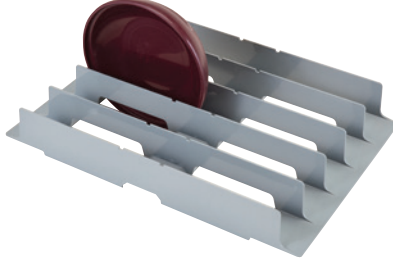

En çok 10 hasta yemek servisi kapağını veya dik tabak kapağını kurutmakta veya güvenle saklamakta kullanılabilir. Doğrudan raf traversleri üzerine yüklenir. Çok dayanıklı ABS plastik malzemeden üretilir. Bölmeler 7,78 cm aralıktır.



KOD	ÖLÇÜLER D x U x Y	TAŞIMA KAPASİTESİ	KUTU ADEĐİ
Premium Serisi Kubbe Kurutma ve Depolama Kasası			
MPMU6917DDPKG	600 x 980 x 1790 mm	100 Kubbe	1
Kubbe Kurutma ve Depolama Plakası sadece 600 mm derinliğindeki raf için (Tüm Camshelving® hatlarına uygun)			
CSDDC24	597 x 415 x 86	—	1
CSDDC245	597 x 415 x 86	—	5

Kurutma Rafi Rengi: Alacalı Beyaz (490). MPMU6917DDPKG 3 kutu halinde gönderilir.
Kurutma Plakası Rengi: Yumuşak Gri (151).

ŞLEVSEL RAFLAR

Elements Serisi 2 Katlı Izgaralı Tezgah Altı Raf Ünitesi

Değerlendirilmeyen veya ulaşılmaması zor tezgah altı alanlarında saklama alanı kazanın. Mizanplaları, alınıp götürülecek paket servis ürünlerini veya tek kullanımlık kağıt ürünleri saklamak için ideal.

Sabit ünitelerde fabrika kurulumlu 2 sabit yerleşim kiti, 4 sabit travers, sabit travers kurtağzı geçirme üniteleri ve raf tabanları bulunur.

Mobil ünitelerde fabrika kurulumlu 2 seyyar yerleşim kiti, 4 seyyar travers, seyyar travers kurtağzı geçirme üniteleri, raf tabanları ve yerleşik tam kilitleme frenli 4 üstün kalite döner teker başı bulunur.



KOD	ÖLÇÜLER D x U x Y*
Sabit Ünite	
ESU183630V2	460 x 915 x 765 mm
ESU184830V2	460 x 1220 x 765
Mobil Ünite	
EMU142427V2	360 x 610 x 685
EMU143627V2	360 x 915 x 685
EMU144827V2	360 x 1220 x 685

Renk: Fırçalanmış Grafite (580). 1 kutuda gönderilir. *Tekerler yüksekliğe dahildir.



3/4 Raf Rayı Kiti ile gösterilmektedir.

Premium Serisi Esnek Servis İstasyonu

Bu çok kullanışlı ünite uygun bir Al-Götür istasyonu ve ürün sunma alanı olarak ya da servis düzenleme bölgesi, mutfak aleti saklama alanı ve daha başka şekillerde değerlendirilebilir.

Ünite içeriği: Fabrika kurulumlu 2 seyyar yerleşim kiti, 8 travers, 36 eğimli ayırma çubuğu (4 ekstra), 4 tam kilitlenebilen teker başlığı ve 24 tanımlama etiketi. Montaj gerektirir.

GN küvetler, saklama kapları ve diğer aksesuarlar ayrı satılır.

KOD	AÇIKLAMA	ÖLÇÜLER D x U x Y*
CPMU244867FXPKG	Premium Serisi Esnek Servis İstasyonu	610 x 1220 x 1778 mm

Renk: Alacalı Gri (480). 1 kutuda gönderilir. *Tekerler yüksekliğe dahildir.



CAMSHELVING® DUVAR RAFLARI VE RAF ASKILIKLARI



Duvar Rafları

- Mutfaklarda, çalışma alanlarının ve lavaboların üst kısımlarında depolama alanlarını genişletir.
- Neredeyse yıkılmaz kirli destek yapıları ile raf başına 68 kg ağırlık taşıyabilir.
- Dayanıklı polipropilen ile 88°C'ye kadar olan sıcaklığa karşı dirençlidir ve paslanmaz ya da aşınmaz.
- Çıkarılmaya uyumlu yatay direk tasarımı raf plakalarının kolay temizleme için takılıp çıkarılmasına imkan verir.
- 5 cm'lik duvar ayağı ve ön kenarı sayesinde dökülmeleri ve gıdalar arası etkileşimi kontrol eder.

Raf Askılıkları

- Boş olan duvarınızı kullanabileceğiniz işlevsel bir alana dönüştürün.
- Camshelving Duvar rafları ile ya da ayrı olarak kullanın.
- Üzerinde bulunan mandallar 88°C'ye kadar güvenli kullanım sağlar ve paslanmaz ya da aşınmaz.

Duvar Rafı Renkleri: Alacalı Gri (480).

Yükseltici Şerit Rengi: Siyah (110).



Parçalar



Raf Askılıkları tek bir kutuda sevk edilir ve aşağıdakileri içerir:

UZUNLUK	ŞERİTLER	KÖŞEBENTLER	KANCALAR
910 mm	3	2	6
1220 mm	3	3	9



KOD	CSWS1436SK	CSWS1448SK	CSWS1436VK	CSWS1448VK
AÇIKLAMA	910 mm Duvar Rafi, Düz	1220 mm Duvar Rafi, Düz	910 mm Duvar Rafi, Düz	1220 mm Duvar Rafi, Düz
DIŞ ÖLÇÜLER	U 915 x D 360 x Y 340 mm	U 1220 x D 360 x Y 340 mm	U 915 x D 360 x Y 340 mm	U 1220 x D 360 x Y 340 mm

Kutu Adedi: 1



KOD	CSWS1836SK	CSWS1848SK	CSWS36EK	CSWS48EK
AÇIKLAMA	910 mm Duvar Rafi, Düz	1220 mm Duvar Rafi, Düz	910 mm Raf Askılıkları	1220 mm Raf Askılıkları
DIŞ ÖLÇÜLER	U 915 x D 460 x Y 340 mm	U 1220 x D 460 x Y 340 mm	U 900 x D 50 x Y 390 mm	U 1210 x D 50 x Y 390 mm

Kutu Adedi: 1

Kutu Adedi: 1

S-SERİSİ DEPOLAMA PALETLERİ VE CAMLINK® PALET BİRLEŞTİRME APARATI



S-Serisi Depolama Paletleri

Renkler: Kahverengi (131), Alacalı Gri (480).



- Dondurulmuş, soğuk ya da kuru malzemeyi yerden 30,5 cm yükseklikte güvenle tutar.
- Tek parça yapıya sahiptir ve dayanıklı ayakları ile sabitlik sağlar.
- Güçlü polipropilen malzemesi -38°C'ye kadar güvenli kullanım sağlar, paslanmaz, yıpranmaz veya eğilmez.
- Kolay bozulacak ürünlerde maksimum hava dolaşımı için delikli üst yüzeyi olan paletleri seçiniz.
- Düz üst yüzeyin arasından sıvılar kolayca süzülür ve kolay temizlik imkanı sağlar.



KOD	DIŞ ÖLÇÜLER Y x D x G	YÜK KAPASİTESİ
Düz Üst Yüzey		
DRS30	300 x 533 x 760 mm	680 kg
DRS36	300 x 533 x 915	680
DRS48	300 x 533 x 1220	1,360
DRS60	300 x 533 x 1525	1,360
Delikli Üst Yüzey		
DRS300	300 x 533 x 760	680
DRS360	300 x 533 x 915	680
DRS480	300 x 533 x 1220	1,360
DRS600	300 x 533 x 1525	1,360

Kutu Adedi: 1

Camlink

Camlink birleştiricileri depolama paletlerini birbirine güvenli bir şekilde kilitlet ve sabitlik sağlar.



KOD	KUTU ADEDİ
DRLNK	6

Renk: Siyah (110).

Camlink tüm boy ve ebatlara uyumludur. Tüm Depolama Paletleri ile bir adet Camlink verilmektedir.

